

## SKATEPARKS PERFECT LINES UND FLOW

Einfach ausgedrückt ist ein Skatepark lediglich die Kombination verschiedener Skateelemente.

Perfekt wird ein Skatepark aber erst, wenn Profis die einzelnen Geräte genauestens aufeinander abstimmen, Fahrtwege optimal kalkulieren und dabei ein Höchstmaß an Sicherheit gewährleisten.

Mit der Erfahrung aus zahllosen Projekten erstellen wir ganz nach Ihren individuellen Wünschen einen Skatepark, der perfekt zu Ihrem Budget und zu Ihrem Platzangebot passt.

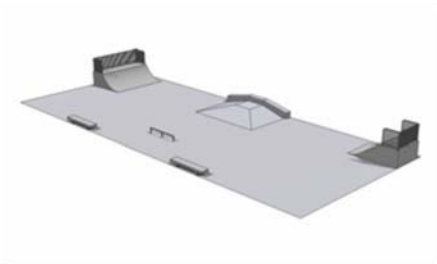

### SKATEPARKS < 30K

Klassische Skateanlagen, die auf eine vorhandene Fläche aufgesetzt werden



### SKATEPARKS < 60K

Größere Skateanlagen aus Einzelementen, die auf eine vorhandene Fläche aufgesetzt oder komplett neu mit Betonbodenplatte gebaut werden

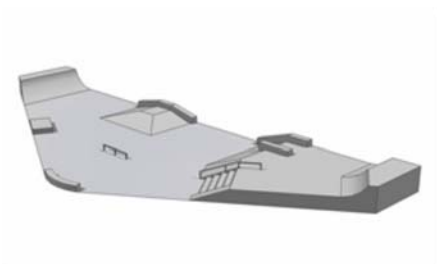

### SKATEPARKS < 120K

Skateparks in Komplettbeton-Bauweise mit verschiedenen Ebenen, die besten Fahrkomfort und hervorragende Rolleigenschaften sicherstellen

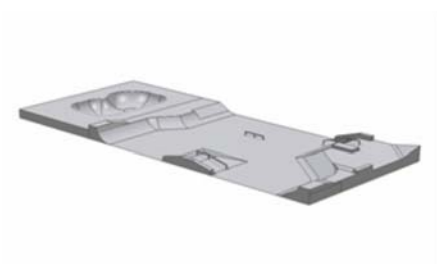

### SKATEPARKS > 120K

Große Skateparks über mehrere Ebenen mit höchst attraktiven Features

## SKATEPARKS < 30K SMALL PARKS

Unsere klassischen Skateparks aus der Rubrik „Start-ups“ sind speziell dann geeignet, wenn bereits eine Asphaltfläche vorhanden ist.

Die Betonelemente können dort einfach aufgesetzt werden (Beton on Top). Edelstahlbleche sorgen für sanfte Übergänge zwischen Skatergerät und Fahrfläche.

Alternativ können Sie auch einen Skatepark in der Ausführung Stahl Kunststoff auf der vorhandenen Fläche aufbringen.

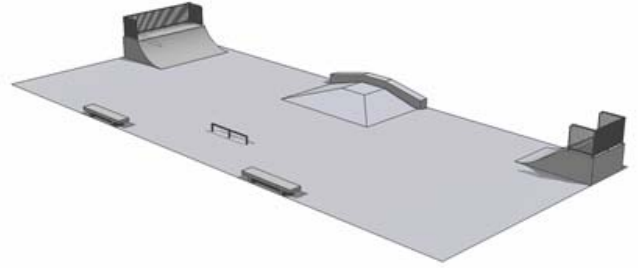

### REAL STREET\_01

Optimiert für eine Platzgröße von mindestens 11 m x 26 m.

Real Street Skatepark mit Bank mit Curb und Manual Pad, sowie unterschiedlichen Benches und Rails.

Vorgefertigte Elemente werden auf einen vorhandenen Platz aufgesetzt.

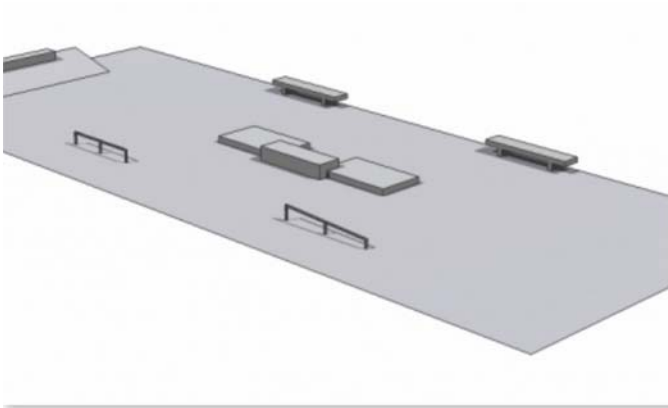

### REAL STREET\_02

Optimiert für eine Platzgröße von mindestens 11 m x 27 m.

Real Street Skatepark mit Bank mit Curb und Manual Pad, sowie unterschiedlichen Benches und Rails.

Vorgefertigte Elemente werden auf einen vorhandenen Platz aufgesetzt.

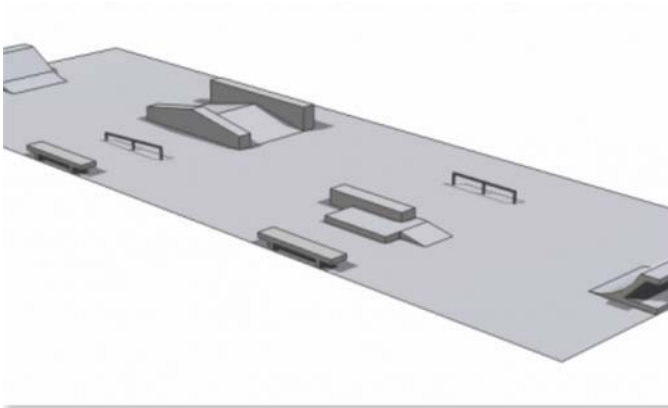

### REAL STREET\_03

Optimiert für eine Platzgröße von mindestens 12 m x 27 m.

Real Street Skatepark mit Bank mit Curb und Manual Pad, sowie unterschiedlichen Benches und Rails.

Vorgefertigte Elemente werden auf einen vorhandenen Platz aufgesetzt.

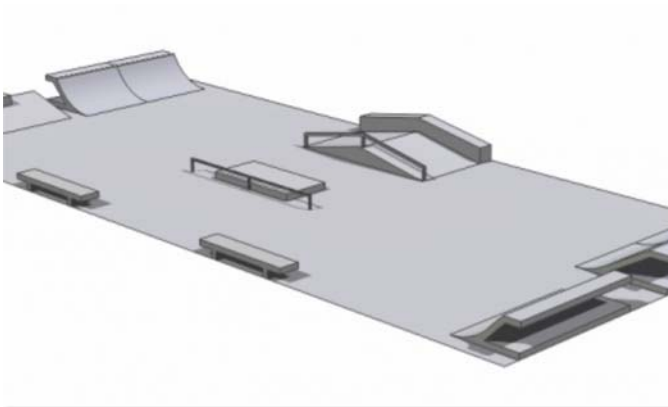

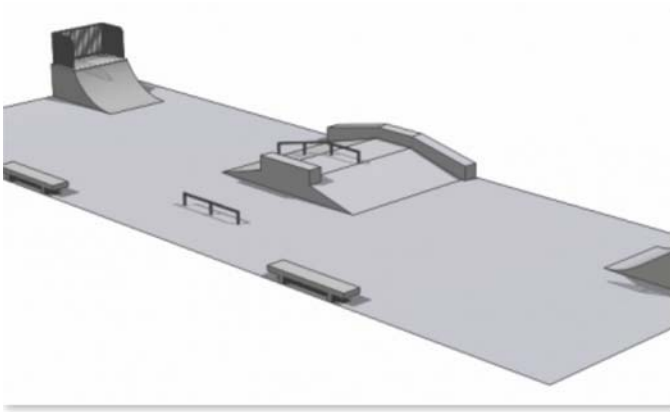

#### CLASSIC\_01

---

Optimiert für Platzgröße min. 11 m x 30 m.

Classic Skatepark mit Bank, Quarterpipe, Curb Cut, Benches und Rails.

Vorgefertigte Elemente werden auf einen vorhandenen Platz aufgesetzt.

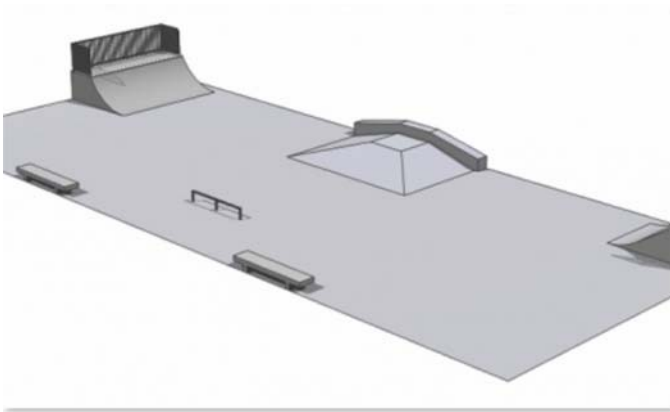

#### CLASSIC\_02

---

Optimiert für eine Platzgröße von mindestens 13 m x 30 m.

Classic Skatepark mit Bank, Quarterpipe, Pyra, Benches und Rails.

Vorgefertigte Elemente werden auf einen vorhandenen Platz aufgesetzt.

## REAL STREET\_01 EINSTEIGER REAL STREET SKATEPARK

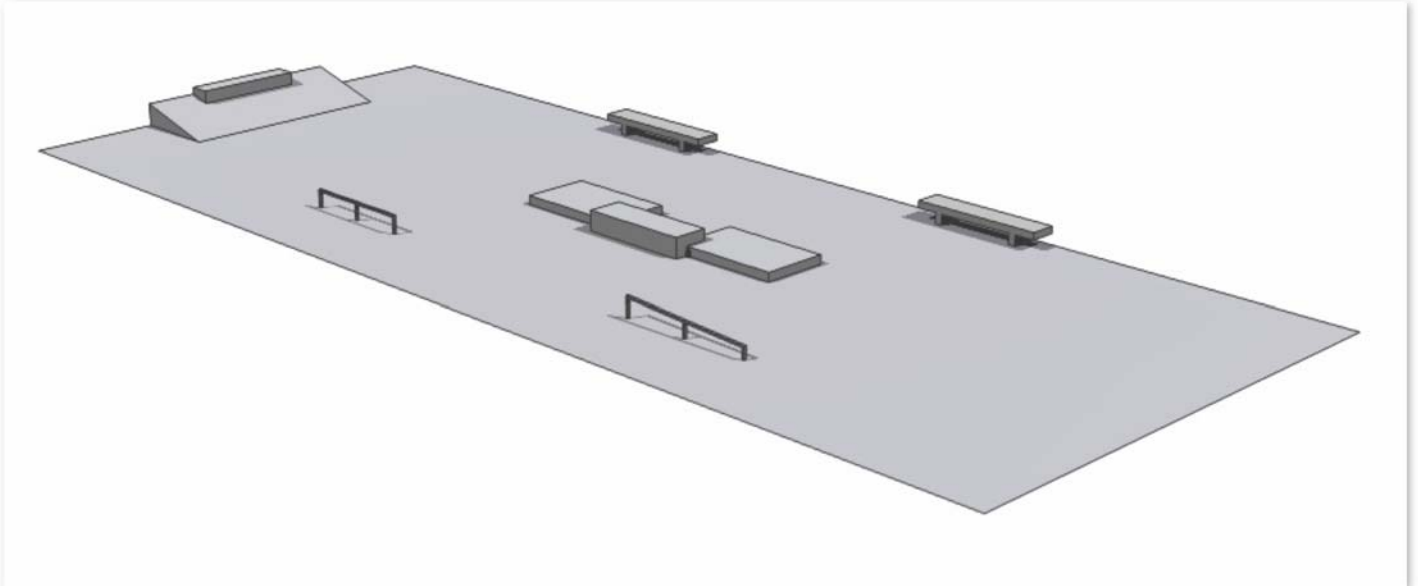

### Beschreibung

Real Street Skatepark mit Bank mit Curb und Manual Pad, sowie unterschiedlichen Benches und Rails.

### Platzgröße

min. 11 m x 26 m

### Setup

- Bench, (Grindelemente), Länge 250 cm, Breite 50 cm, Höhe 30 cm
- Bench, (Grindelemente), Länge 250 cm, Breite 50 cm, Höhe 40 cm
- Rail down, (Grindelemente), Länge 300 cm, Breite 6 cm, Höhe 30-50 cm
- Flat Rail, (Grindelemente), Länge 300 cm, Breite 6 cm, Höhe 35 cm
- Bank mit Curb, (Anlauf- und Eckkrampen), Länge 200 cm, Breite 500 cm, Höhe 70 cm

### Technische Ausführungen

- Beton in ground (BIG)
- Beton on top (BOT)
- Stahl/Kunststoff (SK)

Andere Ausführungen und Abmessungen auf Anfrage.

## REAL STREET\_02 EINSTEIGER REAL STREET SKATEPARK

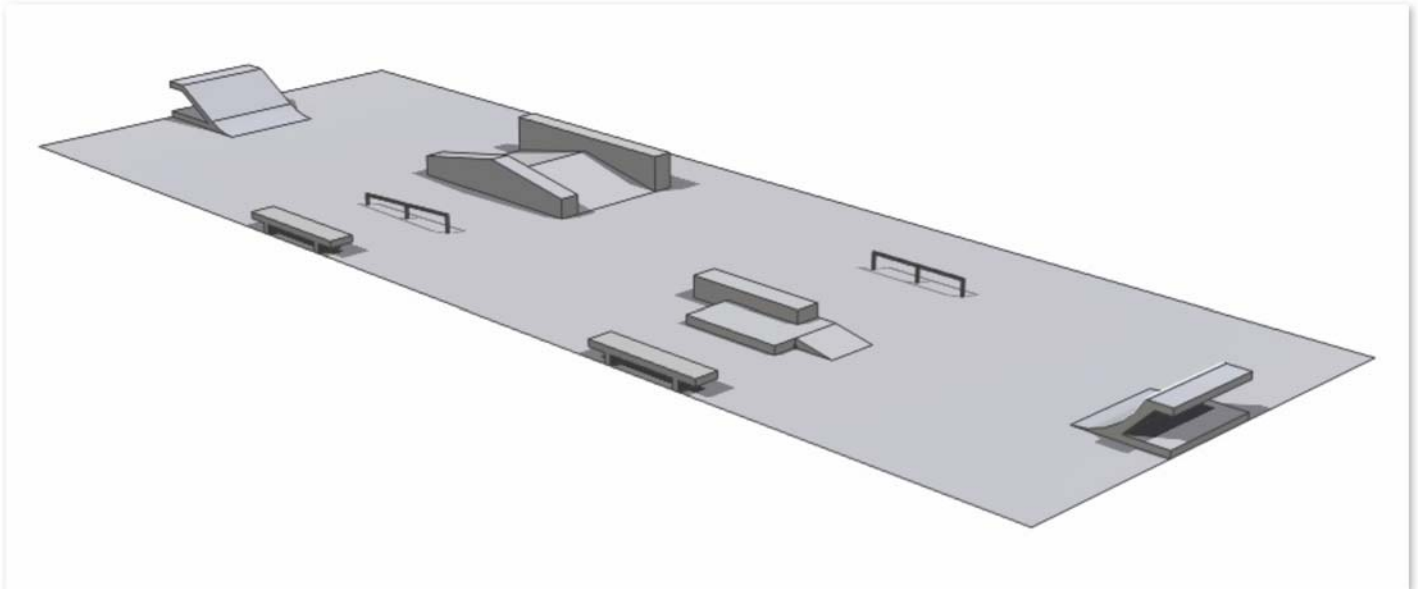

### Beschreibung

Real Street Skatepark mit Bank mit Curb und Manual Pad, sowie unterschiedlichen Benches und Rails.

### Platzgröße

min. 11 m x 27 m

### Setup

- Bench 30
- Bench 40
- Rail down
- Flat Rail
- Bank mit Curb

### Technische Ausführungen

- Beton in ground (BIG)
- Beton on top (BOT)
- Stahl/Kunststoff (SK)

Andere Ausführungen und Abmessungen auf Anfrage.

## REAL STREET\_03 EINSTEIGER REAL STREET SKATEPARK

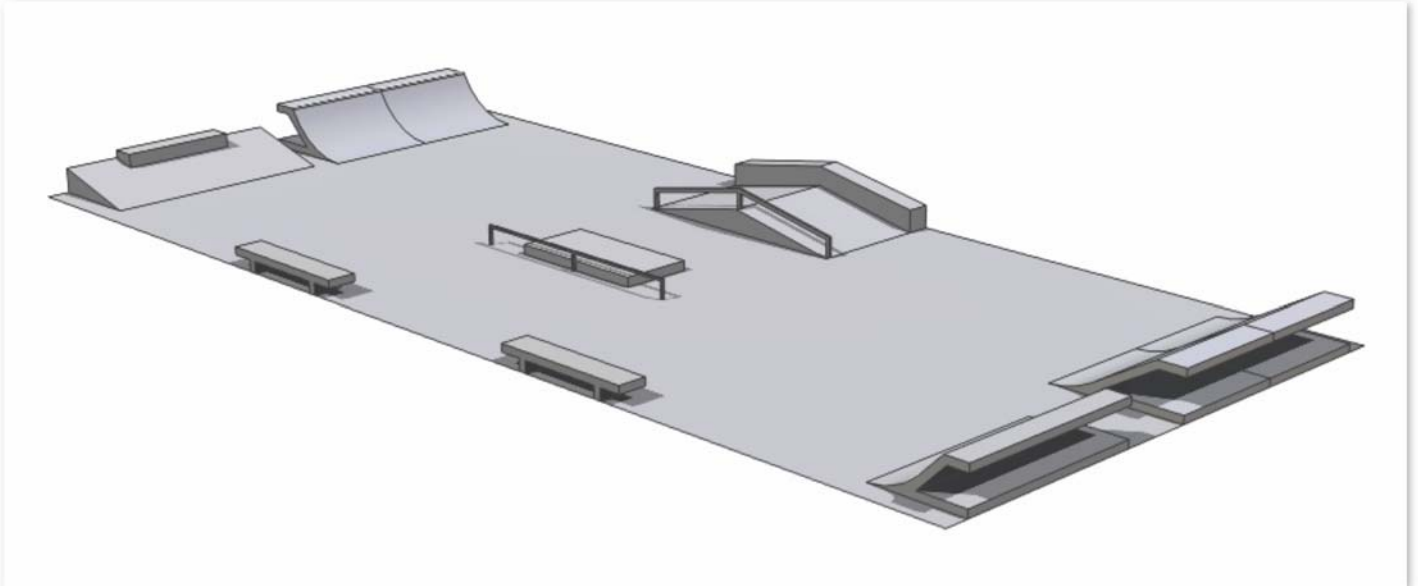

### Beschreibung

Real Street Skatepark mit Bank mit Curb und Manual Pad, sowie unterschiedlichen Benches und Rails.

### Platzgröße

min. 11 m x 27 m

### Setup

- Bench, (Grindelemente), Länge 250 cm, Breite 50 cm, Höhe 30 cm
- Bench, (Grindelemente), Länge 250 cm, Breite 50 cm, Höhe 40 cm
- Rail down, (Grindelemente), Länge 300 cm, Breite 6 cm, Höhe 30-50 cm
- Flat Rail, (Grindelemente), Länge 300 cm, Breite 6 cm, Höhe 35 cm
- Bank mit Curb, (Anlauf- und Eckkrampen), Länge 200 cm, Breite 500 cm, Höhe 70 cm

### Technische Ausführungen

- Beton in ground (BIG)
- Beton on top (BOT)
- Stahl/Kunststoff (SK)

Andere Ausführungen und Abmessungen auf Anfrage.

## CLASSIC\_01 EINSTEIGER CLASSIC SKATEPARK

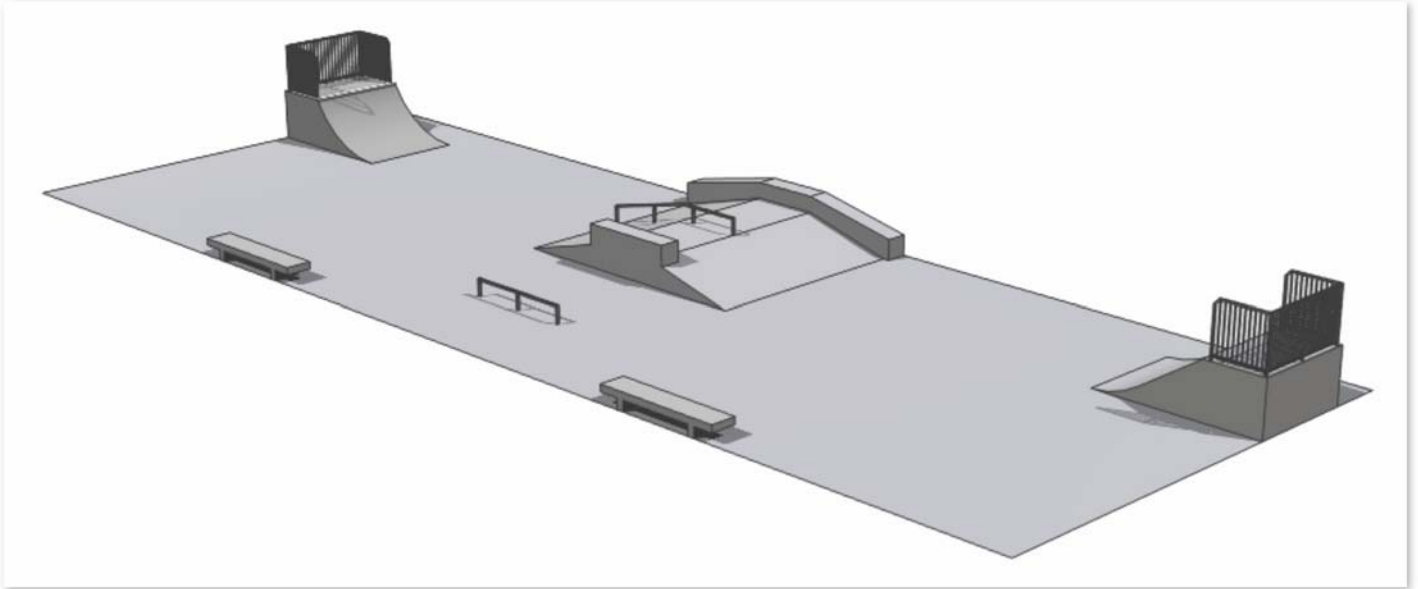

### Beschreibung

Classic Skatepark mit Bank, Quarterpipe, Curb Cut, Benches und Rails.

### Platzgröße

min. 11 m x 30 m

### Setup

- Quarterpipe mit Platform, (Anlauf- und Eckrampen), Länge 332 cm, Breite 250 cm, Höhe 125 cm
- Bank mit Platform, (Anlauf- und Eckrampen), Länge 392 cm, Breite 250 cm, Höhe 125 cm
- Curb Cut mit Ledge, Rail und Curb, (2-seitige Funboxen), Länge 640 cm, Breite 550 cm, Höhe 98 cm
- Bench, (Grindelemente), Länge 250 cm, Breite 50 cm, Höhe 30 cm
- Bench, (Grindelemente), Länge 250 cm, Breite 50 cm, Höhe 40 cm
- Flat Rail, (Grindelemente), Länge 300 cm, Breite 6 cm, Höhe 35 cm

### Technische Ausführungen

- Beton in ground (BIG)
- Beton on top (BOT)
- Stahl/Kunststoff (SK)

Andere Ausführungen und Abmessungen auf Anfrage.

## CLASSIC\_02 EINSTEIGER CLASSIC SKATEPARK

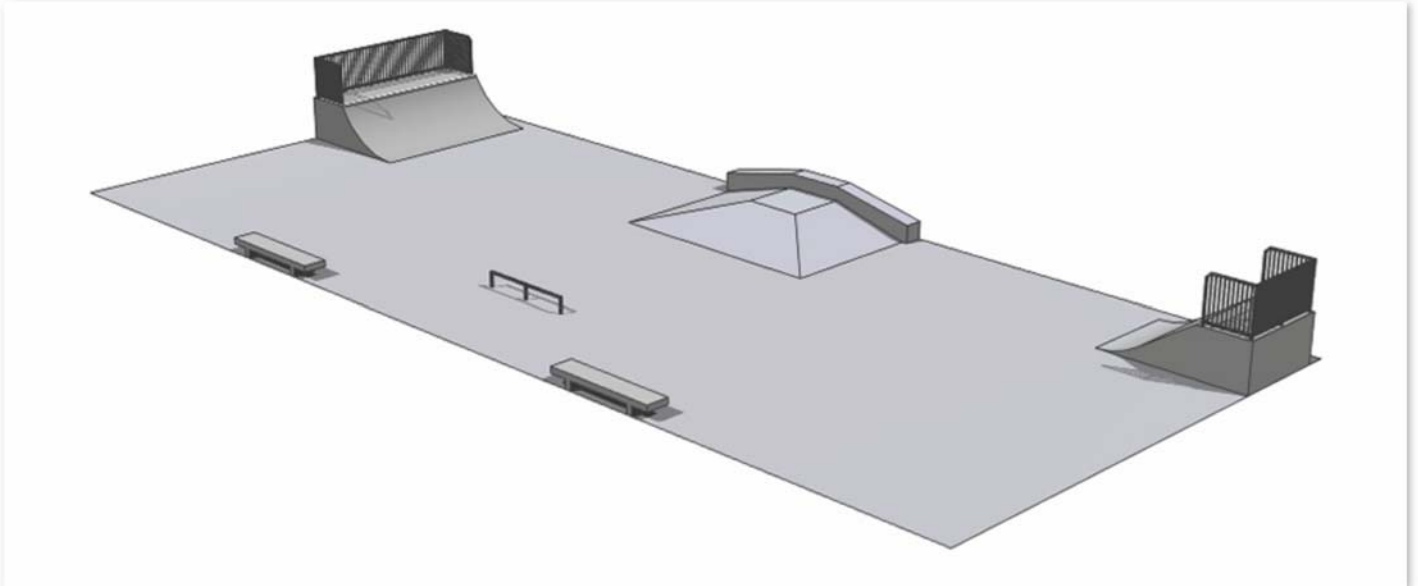

### Beschreibung

Classic Skatepark mit Bank, Quarterpipe, Pyra, Benches und Rails.

### Platzgröße

min. 13 m x 30 m

### Setup

- Quarterpipe mit Platform, (Anlauf- und Eckrampen), Länge 332 cm, Breite 250 cm, Höhe 125 cm
- Bank mit Platform, (Anlauf- und Eckrampen), Länge 392 cm, Breite 250 cm, Höhe 125 cm
- Pyra mit Ledge, (3-seitige Funboxen), Länge 640 cm, Breite 485 cm, Höhe 98 cm
- Bench, (Grindelemente), Länge 250 cm, Breite 50 cm, Höhe 30 cm
- Bench, (Grindelemente), Länge 250 cm, Breite 50 cm, Höhe 40 cm
- Flat Rail, (Grindelemente), Länge 300 cm, Breite 6 cm, Höhe 35 cm

### Technische Ausführungen

- Beton in ground (BIG)
- Beton on top (BOT)
- Stahl/Kunststoff (SK)

Andere Ausführungen und Abmessungen auf Anfrage.

## SKATEPARKS < 60K MEDIUM PARKS

In dieser Rubrik finden Sie Skateanlagen mittlerer Größe.

Die Einzelelemente werden entweder auf eine vorhandene Fläche aufgesetzt (Classic\_03 und Classic\_04) oder komplett neu mit einer Betonbodenplatte gebaut (Skate Plaza Straight und Skate Plaza X).

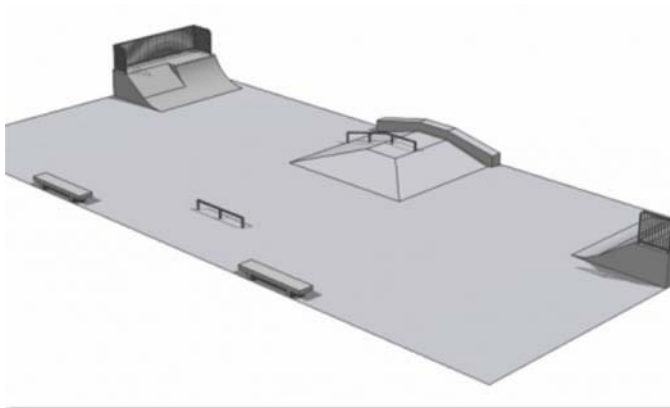
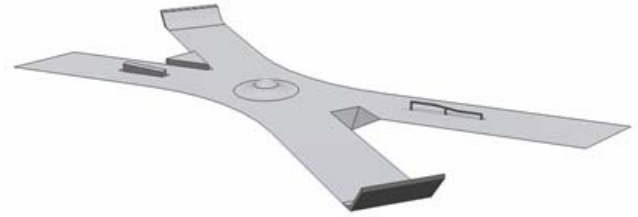

### CLASSIC\_03

Optimiert für eine Platzgröße von mindestens 15 m x 30 m.

Classic Skatepark mit Bank, Quarterpipe, Pyra mit Rail, Benches und Rails.

Vorgefertigte Elemente werden auf einen vorhandenen Platz aufgesetzt.

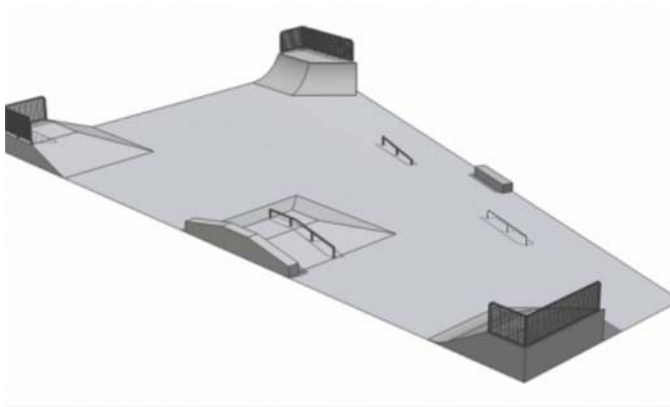

### CLASSIC\_04

Optimiert für eine Platzgröße von mindestens 9/20 m x 32 m.

Classic Skatepark mit Bank Hip 90°, Bank Hip 45°, Quarter Hip 45°, Pyra mit Ledge und Rail, Curb, Round Rail und Flat Rail down.

Vorgefertigte Elemente werden auf einen vorhandenen Platz aufgesetzt.

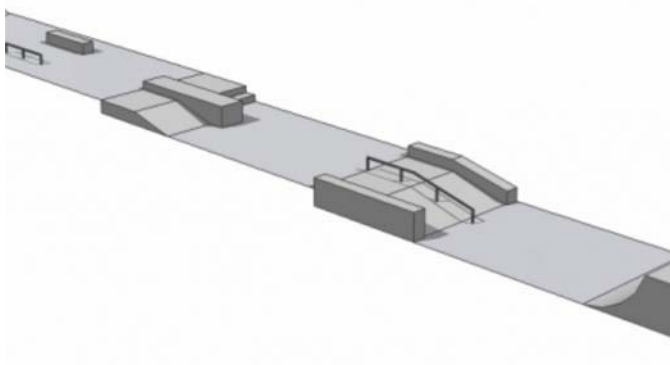

### SKATE PLAZA STRAIGHT

Optimiert für eine Platzgröße von mindestens 5 m x 40 m.

Streetplaza auf kleinen Raum mit Pier 7 Block, zwei verschiedenen Quarterpipes, Curb, Flat Rail, Kink Rail, Ledge, Kink Ledge und Stairs.

Gebaut in kompletter Betonausführung (BIG) inkl. Betonflat.

## SKATE PLAZA X

---

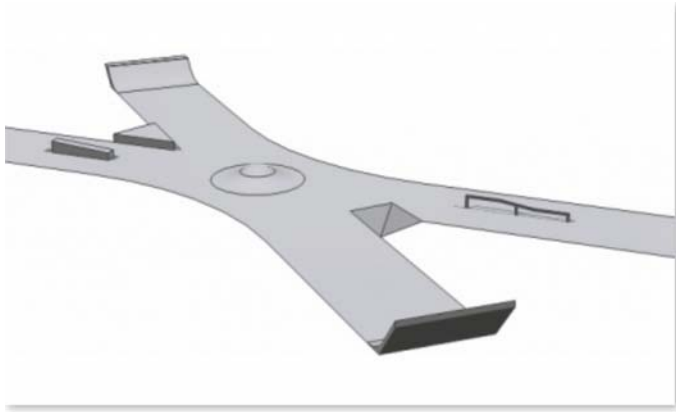

Optimiert für eine Platzgröße von mindestens 21 m x 35 m.

Streetplaza mit Bank, Quarterpipe, Curb, Curb Down, Double Kink Flat Rail, Wobble und China Bank.

Gebaut in kompletter Betonausführung (BIG) inkl. Betonflat.

## CLASSIC\_03 CLASSIC SKATEPARK

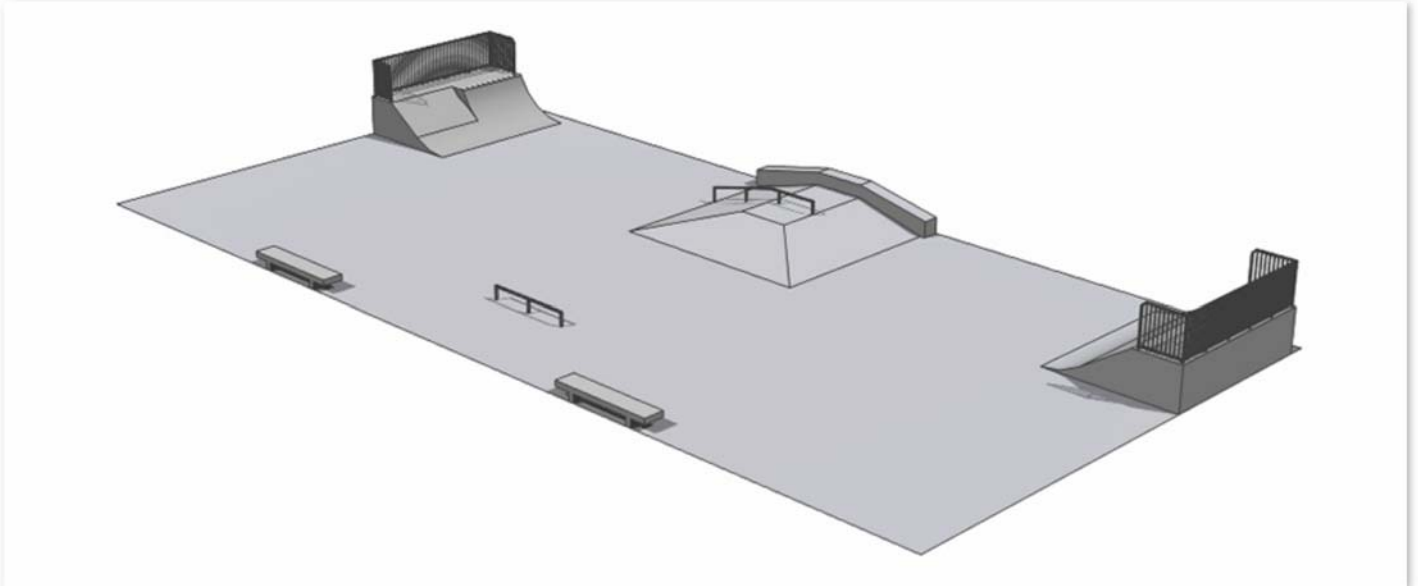

### Beschreibung

Classic Skatepark mit Bank, Quarterpipe, Pyra mit Rail, Benches und Rails.

### Platzgröße

min. 15 m x 30 m

### Setup

- Quarter-Bank mit Platform, (Anlauf- und Eckrampen), Länge 351 cm, Breite 500 cm, Höhe 150 cm
- Bank mit Platform, (Anlauf- und Eckrampen), Länge 430 cm, Breite 500 cm, Höhe 150 cm
- Pyra mit Ledge und Rail, (3-seitige Funboxen), Länge 640 cm, Breite 640 cm, Höhe 98 cm
- Bench, (Grindelemente), Länge 250 cm, Breite 50 cm, Höhe 30 cm
- Bench, (Grindelemente), Länge 250 cm, Breite 50 cm, Höhe 40 cm
- Flat Rail, (Grindelemente), Länge 300 cm, Breite 6 cm, Höhe 35 cm

### Technische Ausführungen

- Beton on top (BOT)
- Stahl/Kunststoff (SK)

Andere Ausführungen und Abmessungen auf Anfrage.

## CLASSIC\_04 CLASSIC SKATEPARK

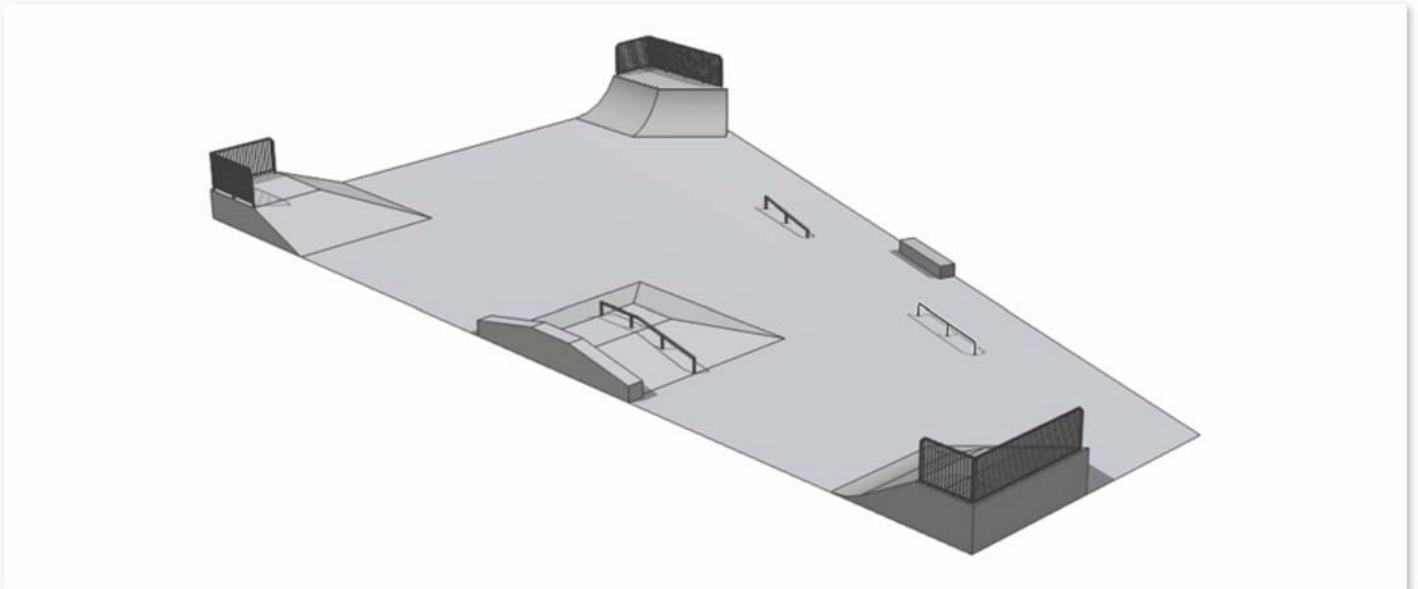

### Beschreibung

Classic Skatepark mit Bank Hip 90°, Bank Hip 45°, Quarter Hip 45°, Pyra mit Ledge und Rail, Curb, Round Rail und Flat Rail down

### Platzgröße

min. 9/20 m x 32 m

### Setup

- Bank Hip 90°, (Anlauf- und Eckrampen), Länge 500 cm, Breite 500 cm, Höhe 98 cm
- Bank Hip 45°, (Anlauf- und Eckrampen), Länge 410 cm, Breite 581 cm, Höhe 125 cm
- Quarter Hip 45°, (Anlauf- und Eckrampen), Länge 332 cm, Breite 526 cm, Höhe 125 cm
- Pyra mit Ledge und Rail, (3-seitige Funboxen), Länge 640 cm, Breite 640 cm, Höhe 98 cm
- Curb, (Grindelemente), Länge 250 cm, Breite 50 cm, Höhe 30 cm
- Round Rail, (Grindelemente), Länge 300 cm, Breite 6 cm, Höhe 35 cm
- Flat Rail down, (Grindelemente), Länge 300 cm, Breite 6 cm, Höhe 30-50 cm

### Technische Ausführungen

- Beton on top (BOT)
- Stahl/Kunststoff (SK)

Andere Ausführungen und Abmessungen auf Anfrage.

## SKATE PLAZA STRAIGHT EINSTEIGER SKATE PLAZA

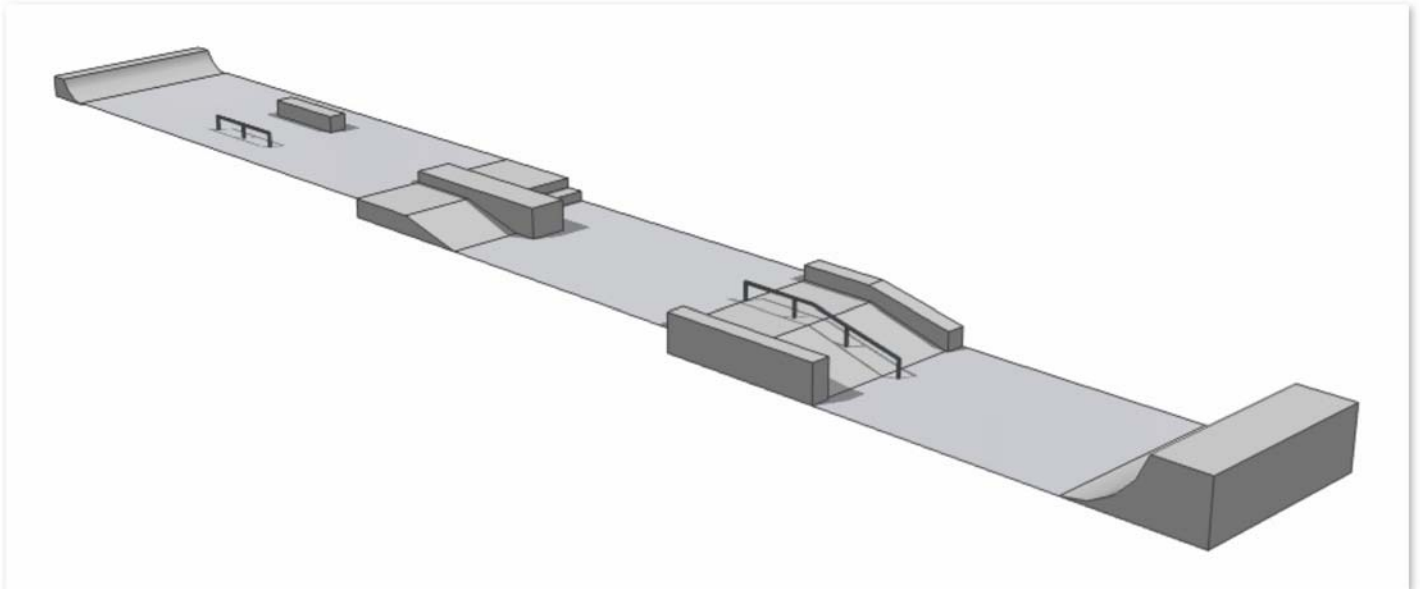

### Beschreibung

Skate Plaza auf kleinem Raum mit Pier 7 Block, zwei verschiedenen Quarterpipes, Banks, Curb, Flat Rail, Kink Rail, Ledge, Kink Ledge und Stairs.

### Platzgröße

min. 5 m x 40 m

### Setup

- Pier 7 Block
- zwei verschiedenen Quarterpipes
- Banks
- Curb
- Flat Rail
- Kink Rail
- Ledge
- Kink Ledge
- Stairs.

### Technische Ausführungen

- Beton in ground (BIG)

Andere Ausführungen und Abmessungen auf Anfrage.

## SKATE PLAZA X

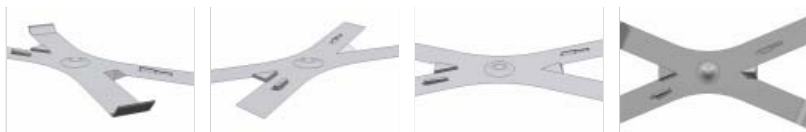
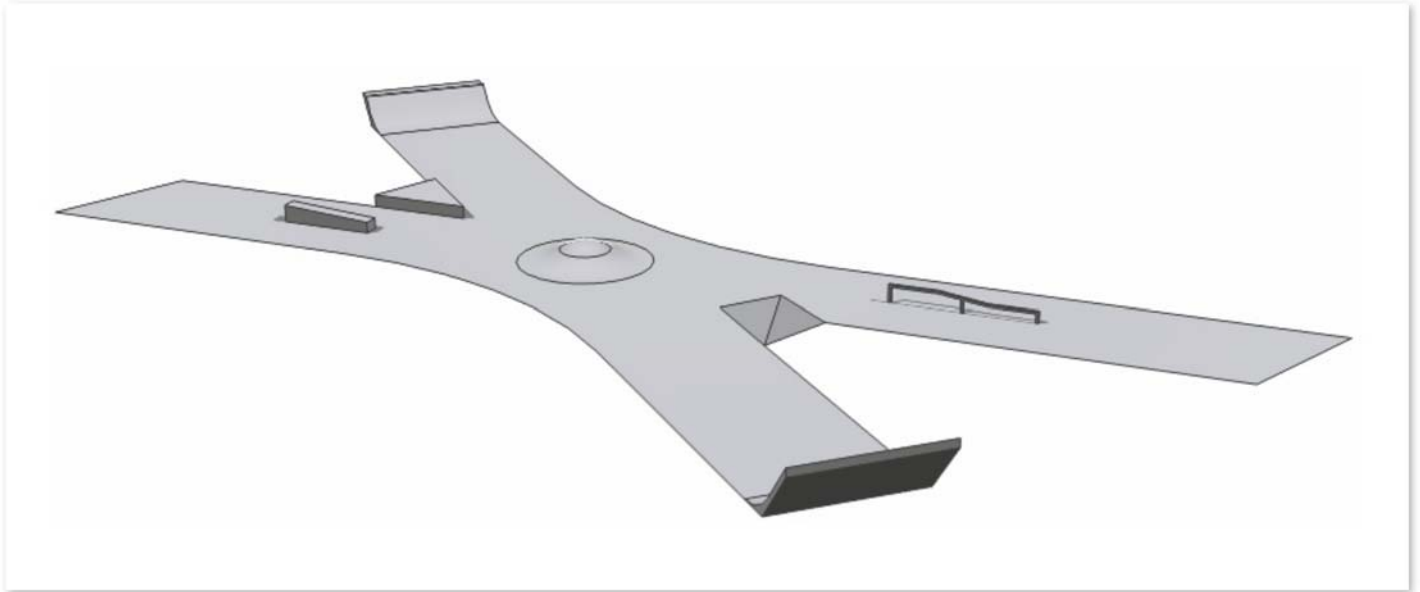

### Beschreibung

Streetplaza mit Bank, Quarterpipe, Curb, Curb Down, Double Kink Flat Rail, Wobble und China Bank.

### Platzgröße

min. 21 m x 35 m

### Setup

- Bank
- Quarterpipe
- Curb
- Curb Down
- Double Kink Flat Rail
- Wobble
- China Bank

### Technische Ausführungen

- Beton in ground (BIG)

Andere Ausführungen und Abmessungen auf Anfrage.

## SKATEPARKS < 120K LARGE PARKS

Unsere Skateparks der gehobenen Mittelklasse sind auf mehreren Ebenen angelegt. So wird die zur Verfügung stehende Fläche optimal genutzt. Für die Skater und Biker bieten die vielfältigen Lines (Fahrwege) und der sich einstellende Flow (rhythmische Bewegung) einen ganz besonderen Fahrgenuss.

Bei den Skateparks dieser Rubrik legen wir zudem besonderes Augenmerk darauf, dass sich die Anlagen organisch in den vorhandenen Raum integrieren.

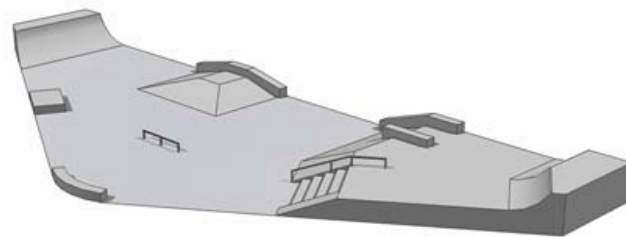

### SKATE PLAZA BOULEVARD

Optimiert für eine Platzgröße von mindestens 15 m x 37 m.

Skate Plaza mit Quarter, Quarter Hip, Pyra mit Ledge, Manual Pad, Bank mit Hip, Round Curb, Kink Rail, Kink Ledge, Londongap, Curb, Flat Rail und 5er Stufen Set.

Gebaut in kompletter Betonausführung (BIG) inkl. Betonflat.

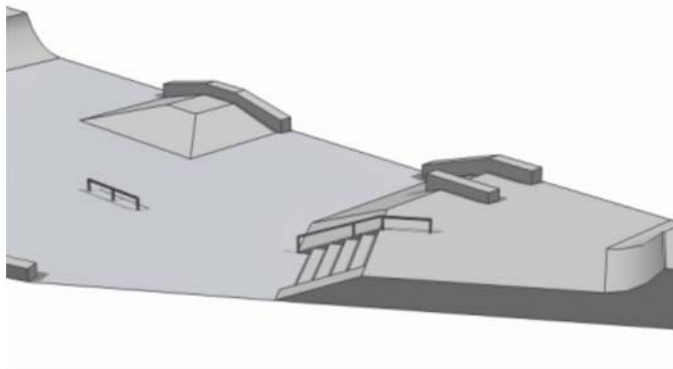

### SKATEPARK SESSION

Optimiert für eine Platzgröße von mindestens 12 m x 25 m.

Skatepark mit Backline aus Quarter Hip/Corner mit Extension und Elevator, Bank mit Hip/Corner, Flat Rail, Kink Ledge, Curb, Step up Manual Pad, Stairs, Curved China Bank und Edge Bank.

Gebaut in kompletter Betonausführung (BIG) inkl. Betonflat.

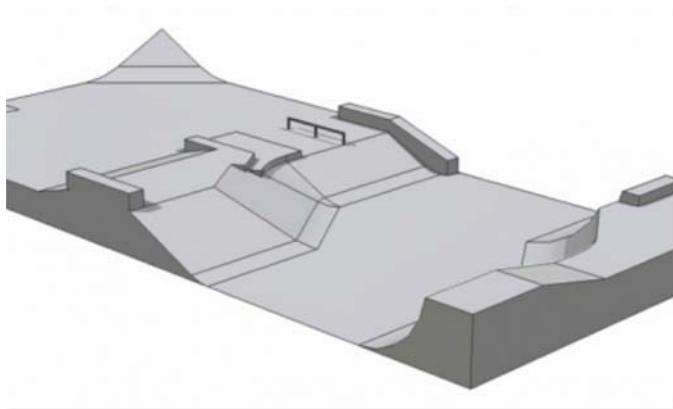

### LONG WAY

Optimiert für eine Platzgröße von 21 m x 43 m (450 m<sup>2</sup>).

Skate Plaza mit Bank, Kink Rail, 5er Stufen Set, Kink Ledge, Funbox mit Ledges, Manual Pad, Curb, Londongap, Hip, 4er Stufen Set, Flat Rail, Bank Spine, Bank mit Curb, Edge Bank, Big Manual Pad

Gebaut in kompletter Betonausführung (BIG) inkl. Betonflat.



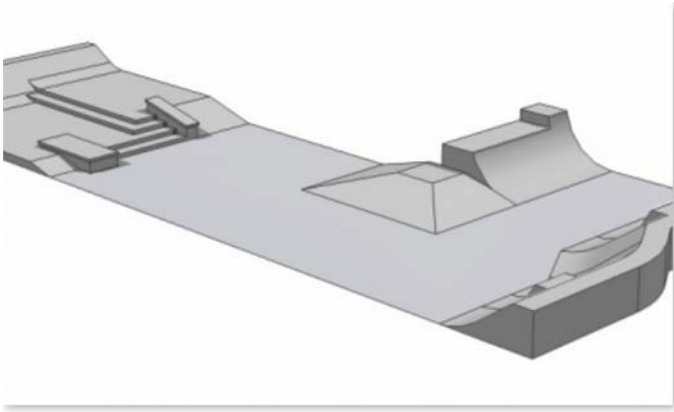

### SKATEPARK BIG TIME

---

Optimiert für eine Platzgröße von mindestens 9/14 m x 33 m.

Skatepark mit Miniramp mit Extension, Backline aus Bank Hip/Corner mit Jumpramp, Pyra, Pier 7 Block, 2er/4er Stufen Set, Kink Ledge und Bank.

Gebaut in kompletter Betonausführung (BIG) inkl. Betonflat.

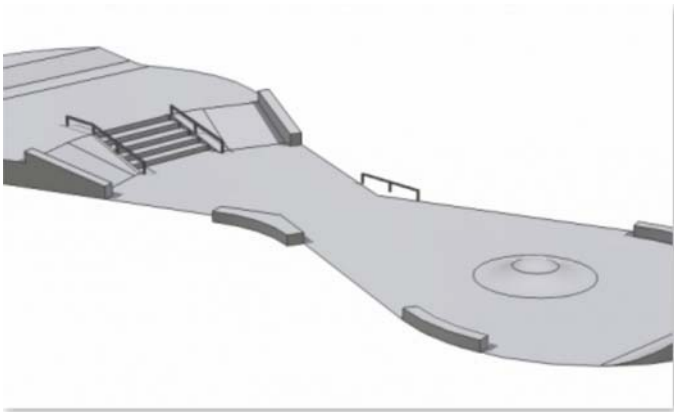

### SKATE PLAZA EIGHT

---

Optimiert für eine Platzgröße von mindestens 15 m x 40 m (ca.420m²).

Skate Plaza mit Quarter, Wooble, Round Curbs, Flat Rail, L-Curb, Kink Rails, Kink Ledges, 5er Stufen Set und Bank als Backline.

Gebaut in kompletter Betonausführung (BIG) inkl. Betonflat.

## SKATE PLAZA BOULEVARD

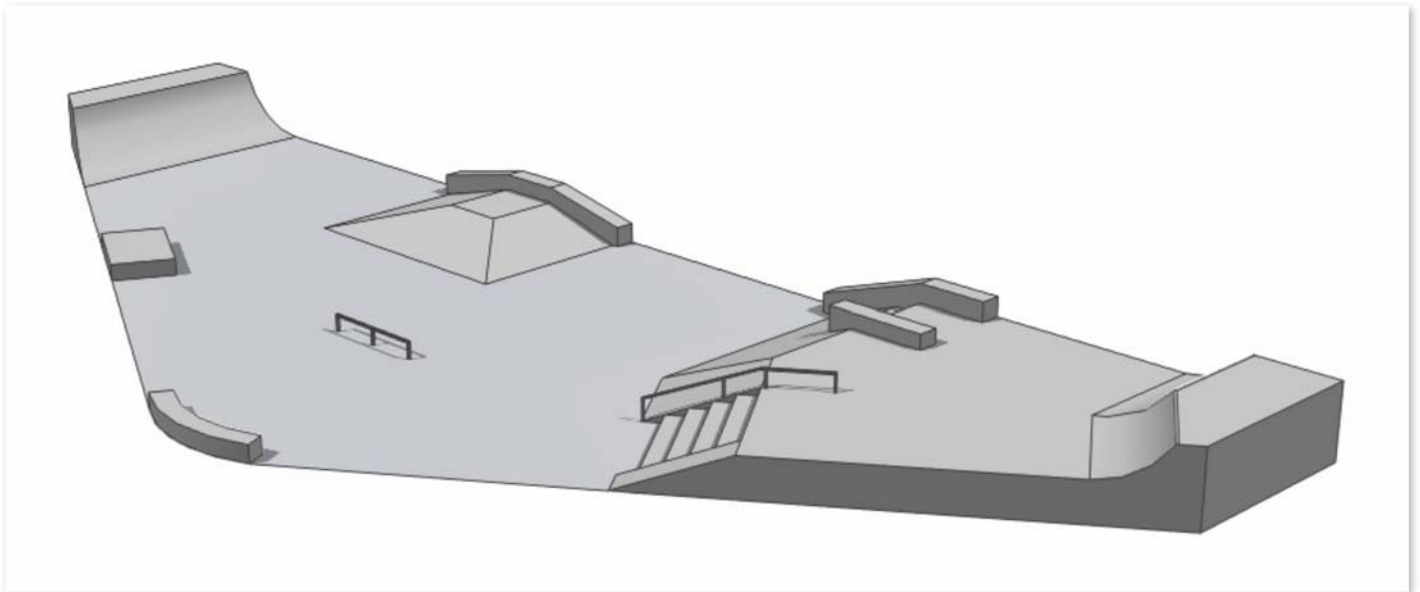

### Beschreibung

Skate Plaza mit Quarter, Quarter Hip, Pyra mit Ledge, Manual Pad, Bank mit Hip, Round Curb, Kink Rail, Kink Ledge, Londongap, Curb, Flat Rail und 5er Stufen Set.

### Platzgröße

min. 15 m x 37 m

### Setup

- Quarter
- Quarter Hip
- Pyra mit Ledge
- Manual Pad, Bank mit Hip
- Round Curb
- Kink Rail
- Kink Ledge
- Londongap
- Curb
- Flat Rail
- 5er Stufen Set

### Technische Ausführungen

- Beton in ground (BIG)

Andere Ausführungen und Abmessungen auf Anfrage.

## SKATEPARK SESSION

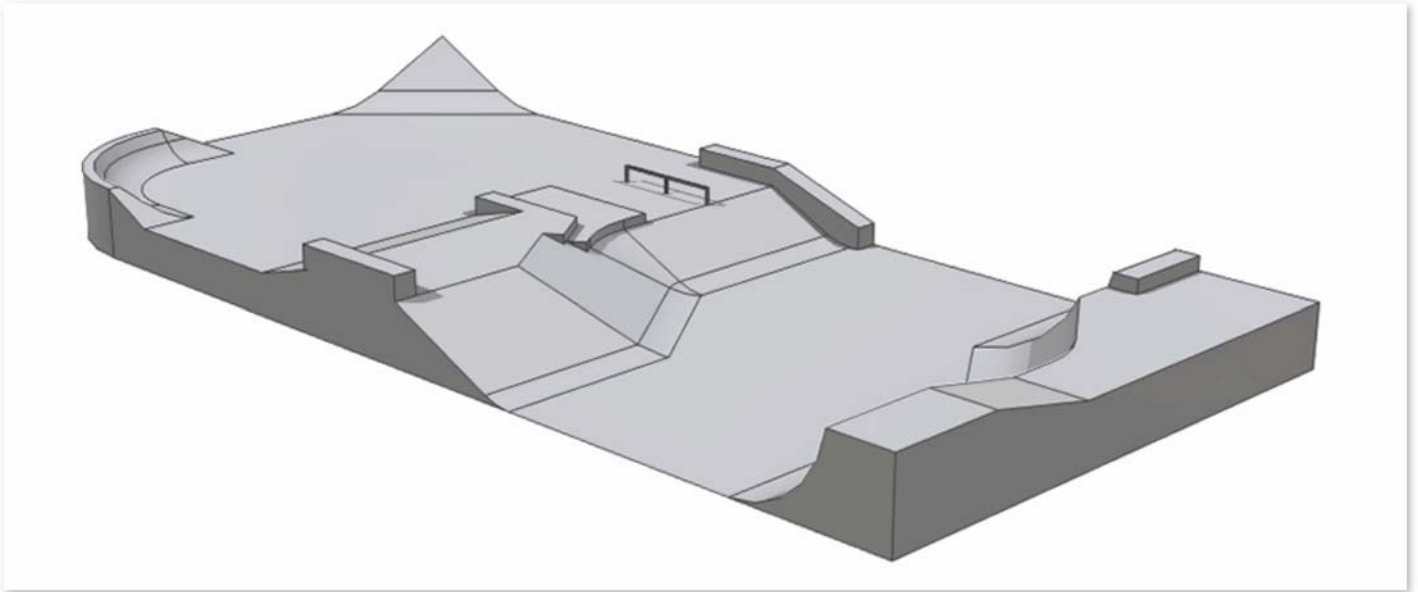

### Beschreibung

Skatepark mit Backline aus Quarter Hip/Corner mit Extension und Elevator, Bank mit Hip/Corner, Flat Rail, Kink Ledge, Curb, Step up Manual Pad, Stairs, Curved China Bank und Edge Bank.

### Platzgröße

min. 12 m x 25 m

### Setup

- Backline aus Quarter Hip/Corner mit Extension und Elevator
- Bank mit Hip/Corner
- Flat Rail
- Kink Ledge
- Curb
- Step up Manual Pad
- Stairs
- Curved China Bank
- Edge Bank

### Technische Ausführungen

- Beton in ground (BIG)

Andere Ausführungen und Abmessungen auf Anfrage.

## LONG WAY

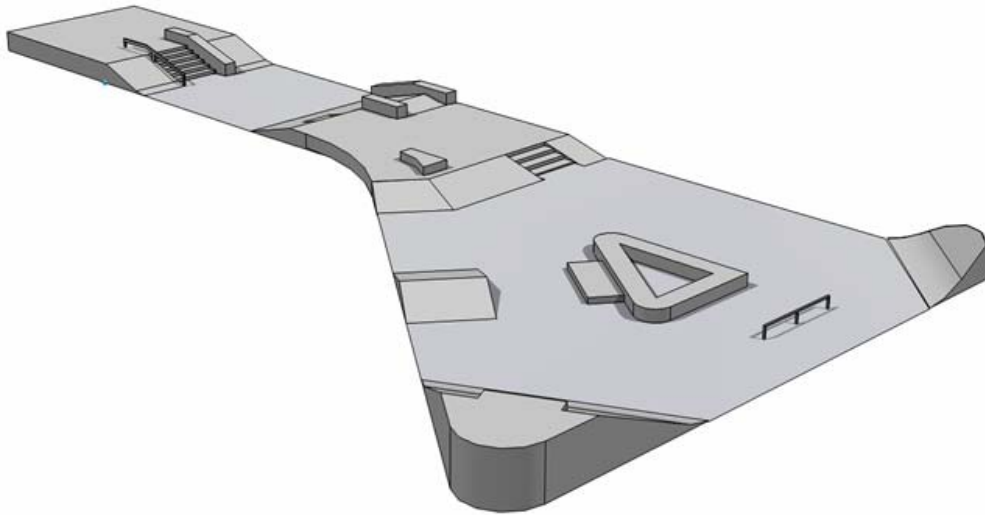

### Beschreibung

Skate Plaza mit Bank, Kink Rail, 5er Stufen Set, Kink Ledge, Funbox mit Ledges, Manual Pad, Curb, Londongap, Hip, 4er Stufen Set, Flat Rail, Bank Spine, Bank mit Curb, Edge Bank, Big Manual Pad

### Platzgröße

ca. 450 m<sup>2</sup>  
min. 21 m x 43 m

### Setup

- Bank
- Kink Rail
- 5er Stufen Set
- Kink Ledge
- Funbox mit Ledges
- Ledges
- Manual Pad
- Curb
- Londongap
- Hip
- 4er Stufen Set
- Flat Rail
- Bank Spine
- Bank mit Curb
- Edge Bank
- Big Manual Pad

### Technische Ausführungen

- Beton in ground (BIG)

## SKATEPARK BIG TIME

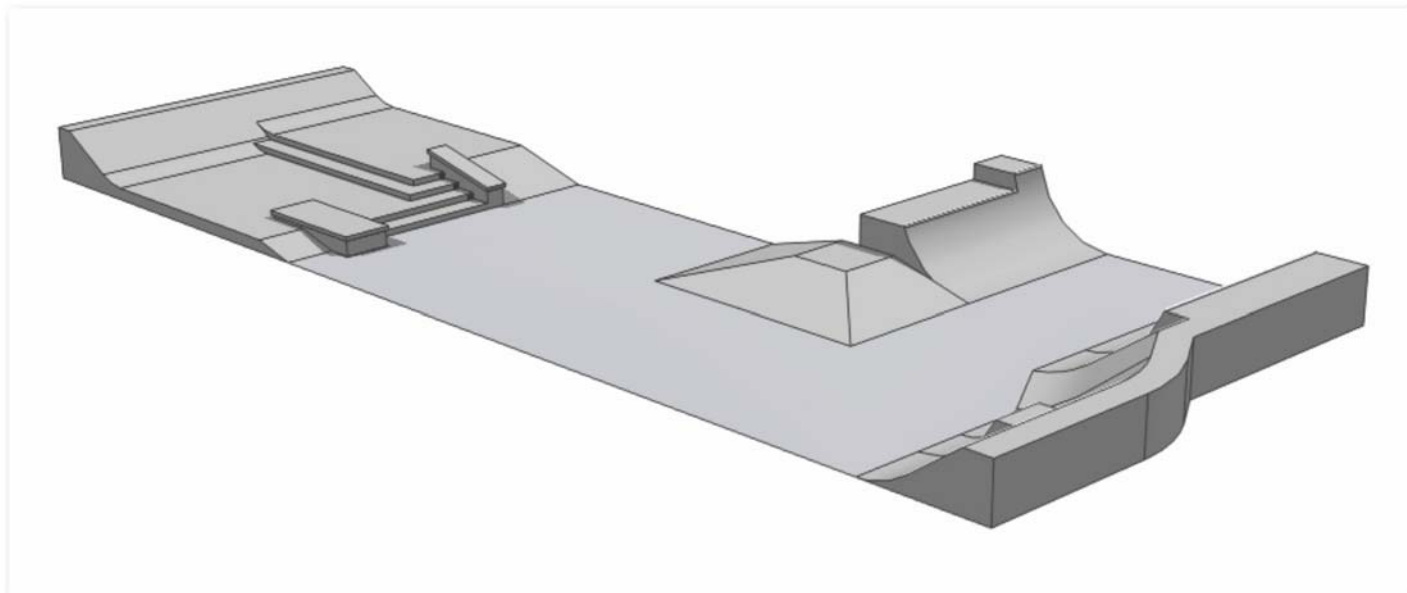

### Beschreibung

Skatepark mit Miniramp mit Extension, Backline aus Bank Hip/Corner mit Jumpramp, Pyra, Pier 7 Block, 2er/4er Stufen Set, Kink Ledge und Bank.

### Platzgröße

min. 9/14 m x 33 m

### Setup

- Miniramp mit Extension
- Backline aus Bank Hip/Corner mit Jumpramp
- Pyra
- Pier 7 Block
- 2er/4er Stufen Set
- Kink Ledge
- Bank

### Technische Ausführungen

- Beton in ground (BIG)

Andere Ausführungen und Abmessungen auf Anfrage.

## SKATE PLAZA EIGHT

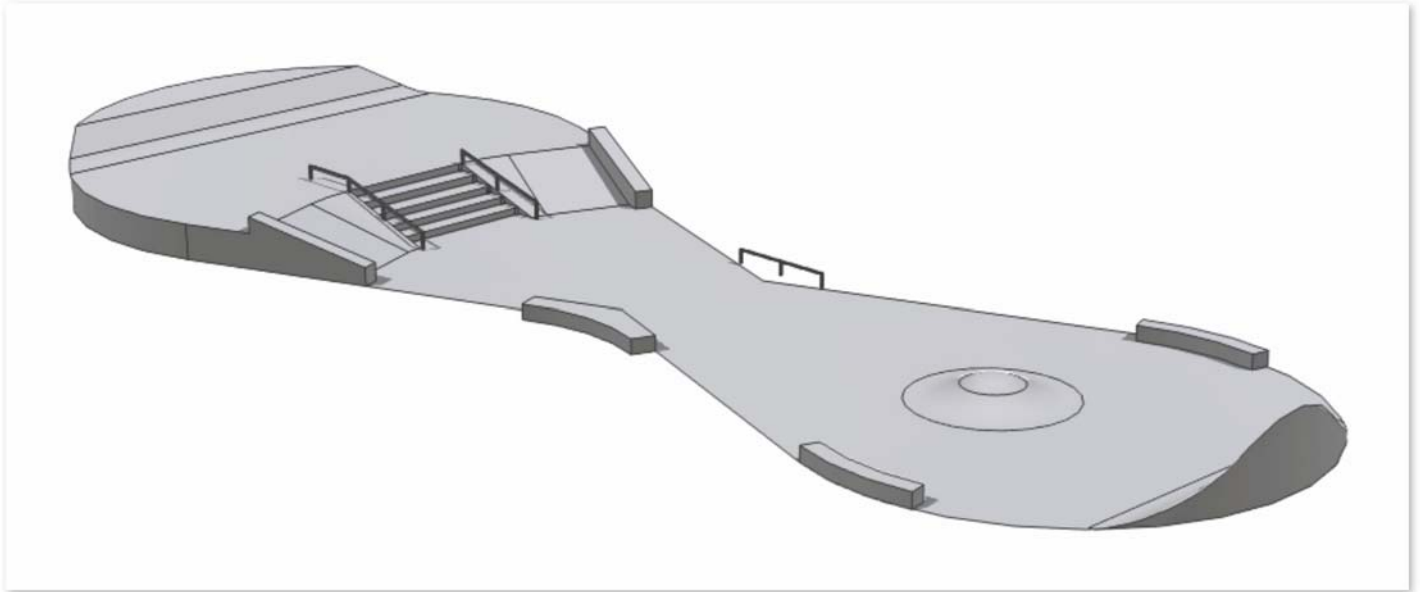

### Beschreibung

Skate Plaza mit Quarter, Wobble, Round Curbs, Flat Rail, L-Curb, Kink Rails, Kink Ledges, 5er Stufen Set und Bank als Backline.

### Platzgröße

min. 15 m x 40 m (ca.420m<sup>2</sup>)

### Setup

- Quarter
- Wobble
- Round Curbs
- Flat Rail
- L-Curb
- Kink Rails
- Kink Ledges
- 5er Stufen Set
- Bank als Backline

### Technische Ausführungen

- Beton in ground (BIG)

Andere Ausführungen und Abmessungen auf Anfrage.

 **SKATEPARKS > 120K**  
**EXTRA LARGE SKATEPARKS**

Große Skateparks über mehrere Ebenen mit höchst attraktiven Features.

Street, Pool, Transitions. Die Parks bieten alle Möglichkeiten des modernen Skatens.

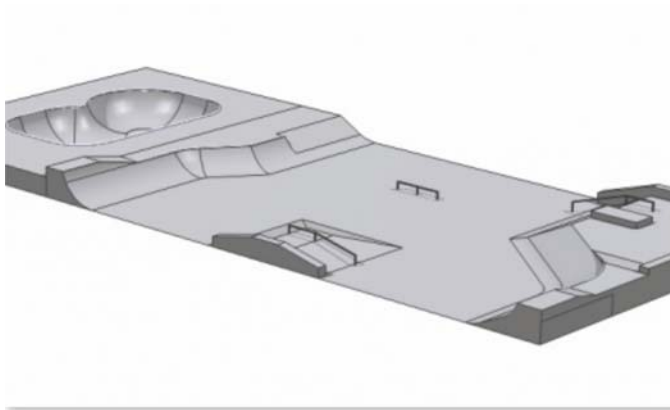
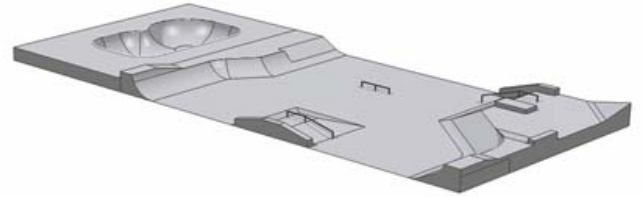

**SKATEPARK EUROPA**

Optimiert für eine Platzgröße von mindestens 18,5 m x 41 m. Skatepark mit Backline aus Bank/Quarter Hip/Corner mit Extension und Elevator, Bank mit Hip/Corner mit Extension und Elevator, Kink Ledge, Kink Rail, Curb, Manual Pad, London Gap, Edge Bank, Wall Bank, Flat Rail und Pyra mit Ledge und Rail. Square Bowl mit Vulcano, Tiefe 150 cm mit 210 cm Transition und 6 cm starkem Metallcoping. Gebaut in kompletter Betonausführung (BIG) inkl. Betonflat.

## SKATEPARK EUROPA

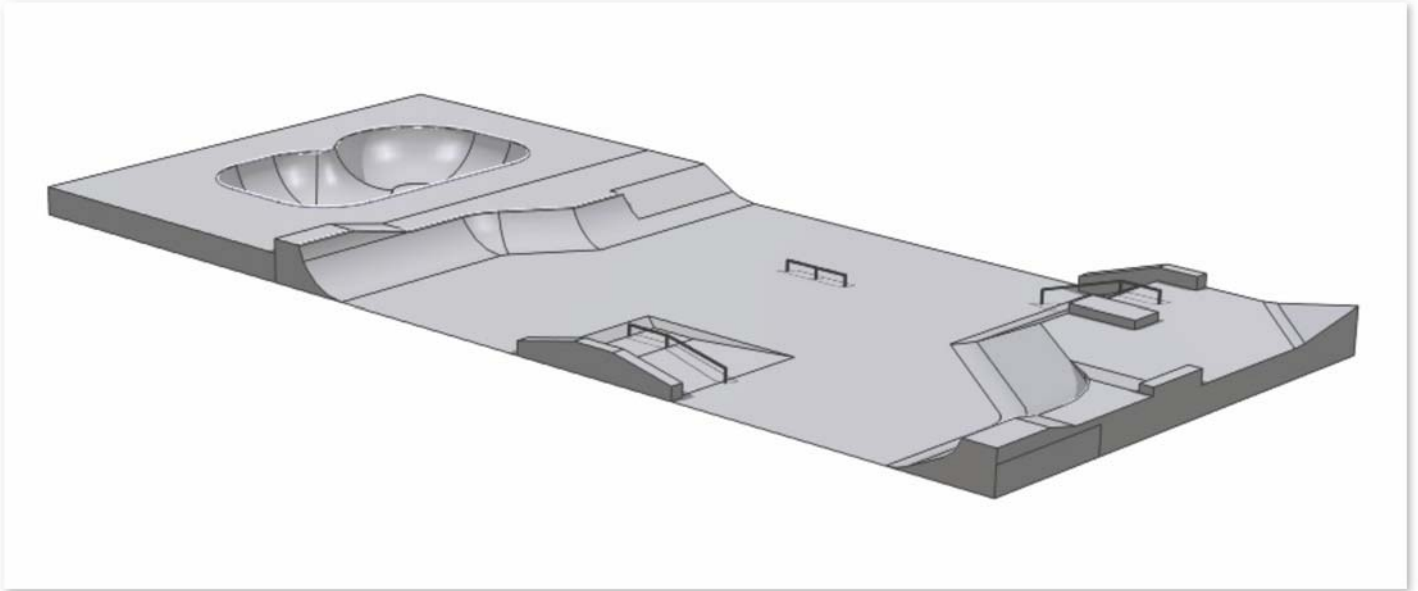

### Beschreibung

Skatepark mit Backline aus Bank/Quarter Hip/Corner mit Extension und Elevator, Bank mit Hip/Corner mit Extension und Elevator, Kink Ledge, Kink Rail, Curb, Manual Pad, London Gap, Edge Bank, Wall Bank, Flat Rail und Pyra mit Ledge und Rail.

Square Bowl mit Vulcano, Tiefe 150 cm mit 210 cm Transition und 6 cm starkem Metallcoping.

### Platzgröße

min. 18,5 m x 41 m

### Setup

- Skatepark mit Backline aus Bank/Quarter Hip/Corner mit Extension und Elevator
- Bank mit Hip/Corner mit Extension und Elevator
- Kink Ledge
- Kink Rail
- Curb
- Manual Pad
- London Gap
- Edge Bank
- Wall Bank
- Flat Rail
- Pyra mit Ledge und Rail
- Square Bowl mit Vulcano

### Technische Ausführungen

- Beton in ground (BIG)

Andere Ausführungen und Abmessungen auf Anfrage.