

GRIND ELEMENTE IMITATE STREET SKATING

Die Grindelemente eines Skateparks sind aus der urbanen Architektur übernommen und wurden den Anforderungen des Skatens angepaßt. Sie sind mit die beliebtesten Elemente eines jeden Skateparks.

Perfekt geeignet für Grinds und Slides für Skateboarder, Inliner als auch BMXer. Es wird auf den Achsen oder der Unterseite des Boards gegrindet.

Dem Real Street Trend entgegenkommend sind auch Ausführungen mit reinen Betonkanten möglich, die dem Street Skaten entsprechen.



RAILS

Rails imitieren Geländer. Zahlreiche Formen ermöglichen unterschiedlichste Grinds und Slides.



CURBS

Der Curb ist ursprünglich die Nachbildung eines Bordsteines, an dessen Ecke gegrindet wurde. Eingearbeitete Grindkanten erleichtern das Rutschen.

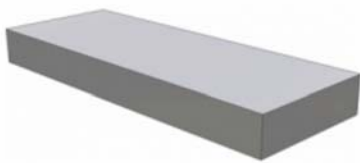

MANUAL PADS

Ein Manual Pad, auch Olliebox oder Wheelietable genannt, ist die flächig größerer, dafür niedrigere Version eines Curbs. Es kann seitlich gegrindet oder Tricks auf der Fläche durchgeführt werden.



URBAN SETUPS

Urban Setups sind optimierte Kombinationen von Grindelementen. Auf engsten Raum ergeben sich zahllose Varianten. Diese Elemente bringen Real Street Feeling in den Skatepark.

RAILS



FLAT RAIL

LÄNGE	BREITE	HÖHE
250 cm	6 cm	30-60 cm
300 cm	6 cm	30-60 cm
400 cm	6 cm	30-60 cm
500 cm	6 cm	30-60 cm

- Verzinkte Stahlkonstruktion aus 6 cm x 4 cm Vierkantrrohr.
- Höhe frei wählbar zwischen 30-60 cm.
- Einbau mittels Bodenfundament.
- Auch in anderen Abmessungen und Ausführungen lieferbar.



FLAT RAIL DOWN

LÄNGE	BREITE	HÖHE
300 cm	6 cm	30-50 cm
400 cm	6 cm	30-55 cm
500 cm	6 cm	30-60 cm

- Verzinkte Stahlkonstruktion aus 6 cm x 4 cm Vierkantrrohr.
- Einbau mittels Bodenfundament.
- Auch in anderen Abmessungen und Ausführungen lieferbar.



FLAT RAIL KINK

LÄNGE	BREITE	HÖHE
400 cm	6 cm	30-45 cm
500 cm	6 cm	30-50 cm
600 cm	6 cm	30-55 cm

- Verzinkte Stahlkonstruktion aus 6 cm x 4 cm Vierkantrrohr.
- Einbau mittels Bodenfundament.
- Auch in anderen Abmessungen und Ausführungen lieferbar.

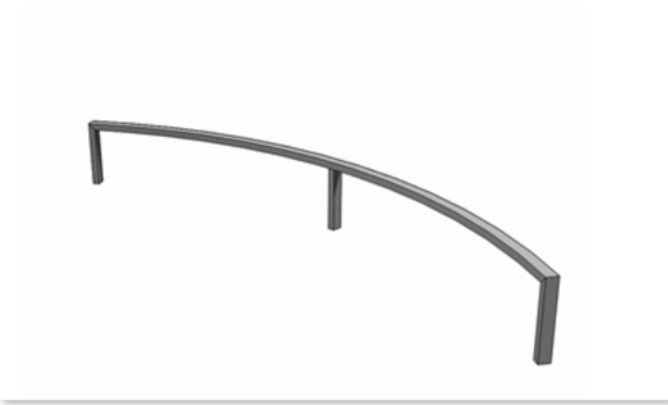

FLAT RAIL CURVED

LÄNGE	BREITE	HÖHE
300 cm	6 cm	30-60 cm
400 cm	6 cm	30-60 cm
500 cm	6 cm	30-60 cm

- Verzinkte Stahlkonstruktion aus 6 cm x 4 cm Vierkantrrohr.
- Höhe frei wählbar zwischen 30-60 cm.
- Einbau mittels Bodenfundament.
- Auch in anderen Abmessungen und Ausführungen lieferbar.



FLAT RAIL RAINBOW

LÄNGE	BREITE	HÖHE
400 cm	6 cm	50 cm
500 cm	6 cm	60 cm

- Verzinkte Stahlkonstruktion aus 6 cm x 4 cm Vierkantrrohr.
- Einbau mittels Bodenfundament.
- Auch in anderen Abmessungen und Ausführungen lieferbar.



FLAT RAIL POLE

LÄNGE	BREITE	HÖHE
125 cm	6 cm	60 cm

- Verzinkte Stahlkonstruktion aus 6 cm x 4 cm Vierkantrrohr.
- Einbau mittels Bodenfundament.
- Auch in anderen Abmessungen und Ausführungen lieferbar.



FLAT RAIL TACO

LÄNGE	BREITE	HÖHE
325 cm	6 cm	60 cm

- Verzinkte Stahlkonstruktion aus 6 cm x 4 cm Vierkantrrohr.
- Einbau mittels Bodenfundament.
- Auch in anderen Abmessungen und Ausführungen lieferbar.



ROUND RAIL

LÄNGE	BREITE	HÖHE
250 cm	6 cm	30-60 cm
300 cm	6 cm	30-60 cm
400 cm	6 cm	30-60 cm
500 cm	6 cm	30-60 cm

- Verzinkte Stahlkonstruktion aus 6 cm Rundrohr.
- Höhe frei wählbar zwischen 30-60 cm.
- Einbau mittels Bodenfundament.
- Auch in anderen Abmessungen und Ausführungen lieferbar.

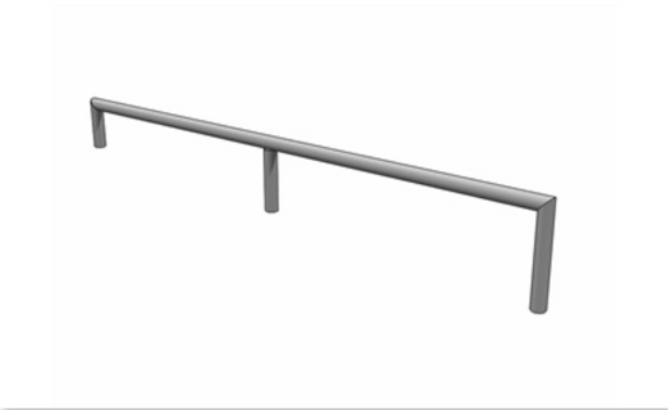

ROUND RAIL DOWN

LÄNGE	BREITE	HÖHE
300 cm	6 cm	30-50 cm
400 cm	6 cm	30-55 cm
500 cm	6 cm	30-60 cm

- Verzinkte Stahlkonstruktion aus 6 cm Rundrohr.
- Einbau mittels Bodenfundament.
- Auch in anderen Abmessungen und Ausführungen lieferbar.

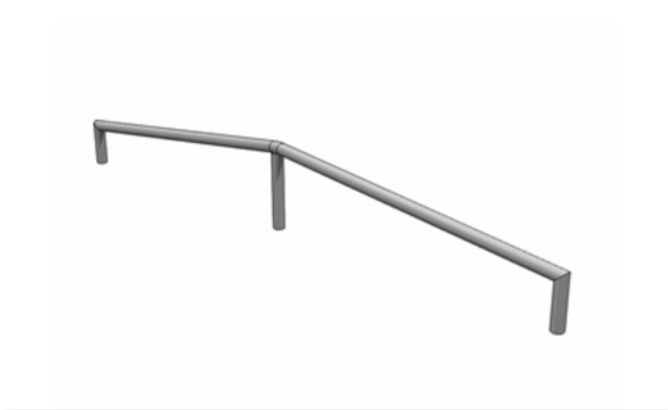

ROUND RAIL KINK

LÄNGE	BREITE	HÖHE
400 cm	6 cm	30-45 cm
500 cm	6 cm	30-50 cm
600 cm	6 cm	30-55 cm

- Verzinkte Stahlkonstruktion aus 6 cm Rundrohr.
- Einbau mittels Bodenfundament.
- Auch in anderen Abmessungen und Ausführungen lieferbar.

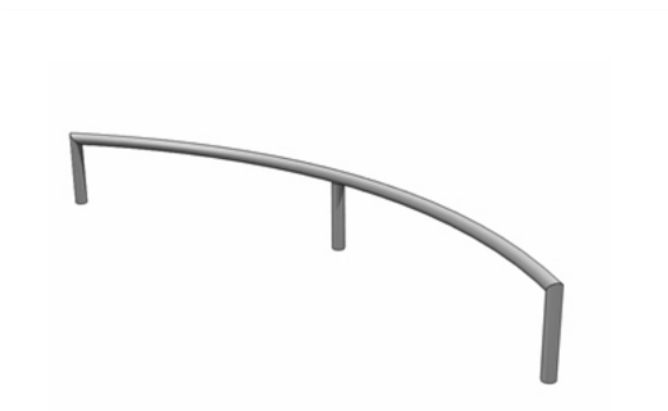

ROUND RAIL CURVED

LÄNGE	BREITE	HÖHE
300 cm	6 cm	30-60 cm
400 cm	6 cm	30-60 cm
500 cm	6 cm	30-60 cm

- Verzinkte Stahlkonstruktion aus 6 cm Rundrohr.
- Höhe frei wählbar zwischen 30-60 cm.
- Einbau mittels Bodenfundament.
- Auch in anderen Abmessungen und Ausführungen lieferbar.



ROUND RAIL RAINBOW

LÄNGE	BREITE	HÖHE
400 cm	6 cm	50 cm
500 cm	6 cm	60 cm

- Verzinkte Stahlkonstruktion aus 6 cm Rundrohr.
- Einbau mittels Bodenfundament.
- Auch in anderen Abmessungen und Ausführungen lieferbar.



ROUND RAIL POLE

LÄNGE	BREITE	HÖHE
125 cm	8 cm	60 cm

- Verzinkte Stahlkonstruktion aus 6 cm Rundrohr.
- Einbau mittels Bodenfundament.
- Auch in anderen Abmessungen und Ausführungen lieferbar.



ROUND RAIL TACO

LÄNGE	BREITE	HÖHE
325 cm	6 cm	60 cm

- Verzinkte Stahlkonstruktion aus 6 cm Rundrohr.
- Einbau mittels Bodenfundament.
- Auch in anderen Abmessungen und Ausführungen lieferbar.

 CURBS



BENCH

LÄNGE	BREITE	HÖHE
250 cm	50 cm	25-50 cm
250 cm	80 cm	25-50 cm
300 cm	50 cm	25-50 cm
300 cm	80 cm	25-50 cm
400 cm	50 cm	25-50 cm
400 cm	80 cm	25-50 cm

- Umlaufender Kantenschutz aus 5 x 5 cm starken verzinkten Stahlwinkel.
- Auch in anderen Abmessungen und Ausführungen (ohne Kantenschutz mit Betonkanten oder Marmoreinlagen) lieferbar.



CURB

LÄNGE	BREITE	HÖHE
250 cm	50 cm	20-50 cm
250 cm	80 cm	20-50 cm
300 cm	50 cm	20-50 cm
300 cm	80 cm	20-50 cm
400 cm	50 cm	20-50 cm
400 cm	80 cm	20-50 cm

- Umlaufender Kantenschutz aus 5 x 5 cm starken verzinkten Stahlwinkel.
- Auch in anderen Abmessungen und Ausführungen (ohne Kantenschutz mit Betonkanten oder Marmoreinlagen) lieferbar.



BANKED CURB

LÄNGE	BREITE	HÖHE
300 cm	120 cm	40 cm
400 cm	120 cm	40 cm

- Umlaufender Kantenschutz aus 5 x 5 cm starken verzinkten Stahlwinkel.
- Auch in anderen Abmessungen und Ausführungen (ohne Kantenschutz mit Betonkanten oder Marmoreinlagen) lieferbar.

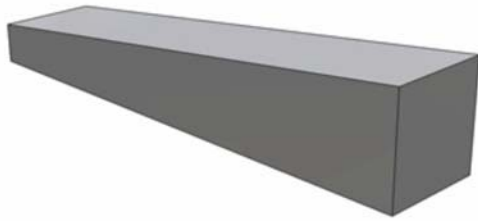

CURB DOWN

LÄNGE	BREITE	HÖHE
250 cm	50 cm	25-55 cm
250 cm	80 cm	25-55 cm
300 cm	50 cm	25-60 cm
300 cm	80 cm	25-60 cm
400 cm	50 cm	25-60 cm
400 cm	80 cm	25-60 cm

- Umlaufender Kantenschutz aus 5 x 5 cm starken verzinkten Stahlwinkel.
- Auch in anderen Abmessungen und Ausführungen (ohne Kantenschutz mit Betonkanten oder Marmoreinlagen) lieferbar.

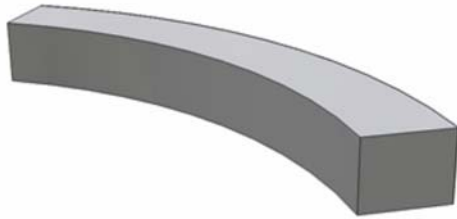

ROUND CURB

LÄNGE	BREITE	HÖHE
250 cm	50 cm	25-50 cm
300 cm	50 cm	25-50 cm
400 cm	50 cm	25-50 cm
500 cm	50 cm	25-50 cm

- Umlaufender Kantenschutz aus 5 x 5 cm starken verzinkten Stahlwinkel.
- Auch in anderen Abmessungen und Ausführungen (ohne Kantenschutz mit Betonkanten oder Marmoreinlagen) lieferbar.

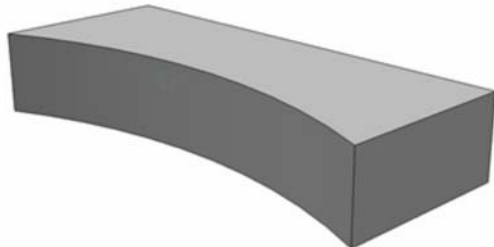

BANANA CURB

LÄNGE	BREITE	HÖHE
250 cm	100 cm	25-50 cm
300 cm	100 cm	25-50 cm
400 cm	100 cm	25-50 cm

- Umlaufender Kantenschutz aus 5 x 5 cm starken verzinkten Stahlwinkel.
- Auch in anderen Abmessungen und Ausführungen (ohne Kantenschutz mit Betonkanten oder Marmoreinlagen) lieferbar.

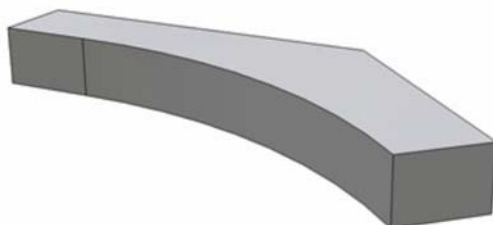

L-CURB

LÄNGE	BREITE	HÖHE
350 cm	115 cm	30-50 cm

- Umlaufender Kantenschutz aus 5 x 5 cm starken verzinkten Stahlwinkel.
- Auch in anderen Abmessungen und Ausführungen (ohne Kantenschutz mit Betonkanten oder Marmoreinlagen) lieferbar.

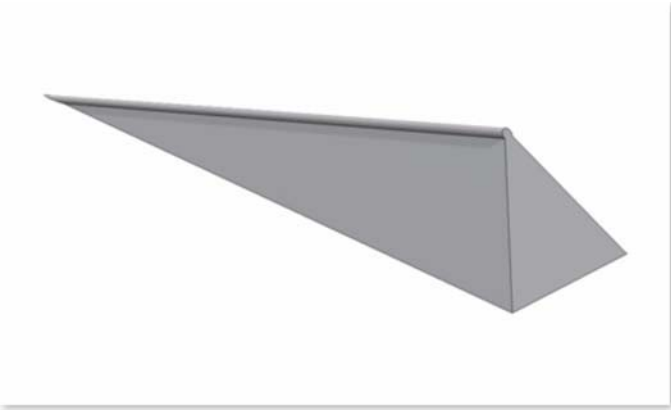

POLEBANK

<u>LÄNGE</u>	<u>BREITE</u>	<u>HÖHE</u>
300 cm	80 cm	50 cm
400 cm	85 cm	60 cm
500 cm	90 cm	70 cm

- Mit 6 cm starken Coping aus verzinkten Rundrohr.
- Auch in anderen Abmessungen und Ausführungen (ohne Kantenschutz mit Betonkanten) lieferbar.

 **MANUAL PADS**

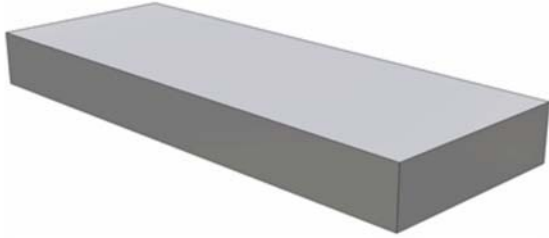

MANUAL PAD

<u>LÄNGE</u>	<u>BREITE</u>	<u>HÖHE</u>
250 cm	125 cm	20-40 cm
300 cm	125 cm	20-40 cm
400 cm	125 cm	20-40 cm

- Umlaufender Kantenschutz aus 5 x 5 cm starken verzinkten Stahlwinkel.
- Auch in anderen Abmessungen und Ausführungen (ohne Kantenschutz mit Betonkanten oder Marmoreinlagen) lieferbar.

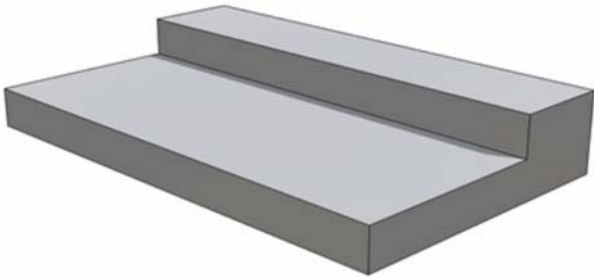

MANUAL PAD MIT STUFE

<u>LÄNGE</u>	<u>BREITE</u>	<u>HÖHE</u>
250 cm	150 cm	20/40 cm
300 cm	150 cm	20/40 cm

- Umlaufender Kantenschutz aus 5 x 5 cm starken verzinkten Stahlwinkel.
- Auch in anderen Abmessungen und Ausführungen (ohne Kantenschutz mit Betonkanten oder Marmoreinlagen) lieferbar.



UP MANUAL PAD

<u>LÄNGE</u>	<u>BREITE</u>	<u>HÖHE</u>
250 cm	125 cm	20-40 cm
300 cm	125 cm	20-45 cm
400 cm	125 cm	20-50 cm

- Umlaufender Kantenschutz aus 5 x 5 cm starken verzinkten Stahlwinkel.
- Auch in anderen Abmessungen und Ausführungen (ohne Kantenschutz mit Betonkanten oder Marmoreinlagen) lieferbar.

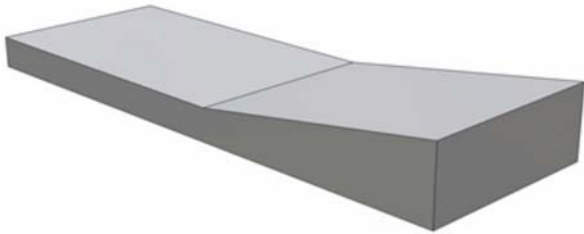

KINKED OLLIEBOX

LÄNGE	BREITE	HÖHE
450 cm	150 cm	20-50 cm

- Umlaufender Kantenschutz aus 5 x 5 cm starken verzinkten Stahlwinkel.
- Auch in anderen Abmessungen und Ausführungen (ohne Kantenschutz mit Betonkanten oder Marmoreinlagen) lieferbar.

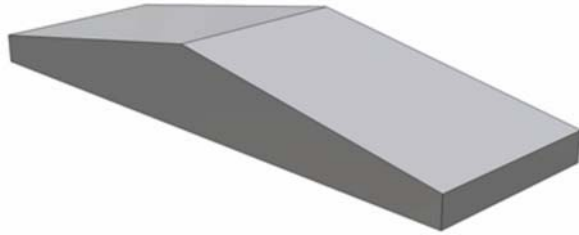

MANUAL PAD ROOF

LÄNGE	BREITE	HÖHE
400	150 cm	20-55 cm

- Umlaufender Kantenschutz aus 5 x 5 cm starken verzinkten Stahlwinkel.
- Auch in anderen Abmessungen und Ausführungen (ohne Kantenschutz mit Betonkanten oder Marmoreinlagen) lieferbar.

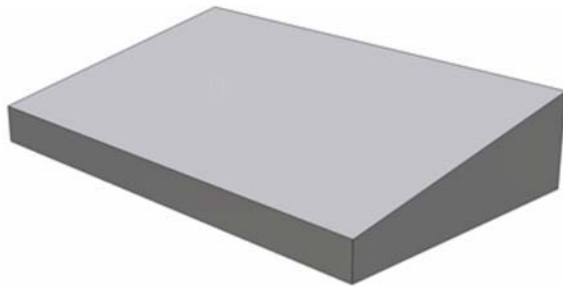

MANUAL PAD CROSSWISE

LÄNGE	BREITE	HÖHE
250 cm	150 cm	20-50 cm

- Umlaufender Kantenschutz aus 5 x 5 cm starken verzinkten Stahlwinkel.
- Auch in anderen Abmessungen und Ausführungen (ohne Kantenschutz mit Betonkanten oder Marmoreinlagen) lieferbar.

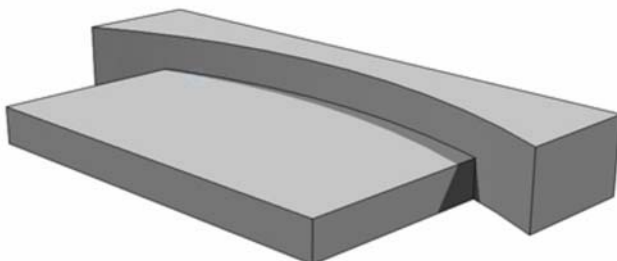

BANANA STEP CURB

LÄNGE	BREITE	HÖHE
350 cm	175 cm	23/45 cm

- Umlaufender Kantenschutz aus 5 x 5 cm starken verzinkten Stahlwinkel.
- Auch in anderen Abmessungen und Ausführungen (ohne Kantenschutz mit Betonkanten oder Marmoreinlagen) lieferbar.



CURVED OLLIEBOX

<u>LÄNGE</u>	<u>BREITE</u>	<u>HÖHE</u>
350 cm	150 cm	45 cm

- Umlaufender Kantenschutz aus 5 x 5 cm starken verzinkten Stahlwinkel.
- Auch in anderen Abmessungen und Ausführungen (ohne Kantenschutz mit Betonkanten oder Marmoreinlagen) lieferbar.

 URBAN SETUPS

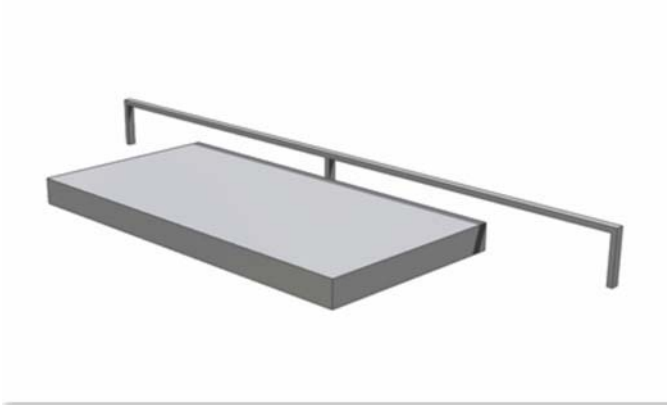

MANUAL PAD MIT RAIL

LÄNGE	BREITE	HÖHE
500 cm	150 cm	20/40 cm

- Manual Pad Länge 300 cm, Breite 150 cm, Höhe 20 cm.
- Umlaufender Kantenschutz aus 5 x 5 cm starken verzinkten Stahlwinkel.
- Rail Länge 500 cm, Breite 6 cm, Höhe 40 cm.
- Verzinkte Stahlkonstruktion 6 cm x 4 cm Vierkantrrohr.
- Einbau mittels Bodenfundament.
- Auch in anderen Abmessungen und Ausführungen (ohne Kantenschutz mit Betonkanten oder Marmoreinlagen) lieferbar.

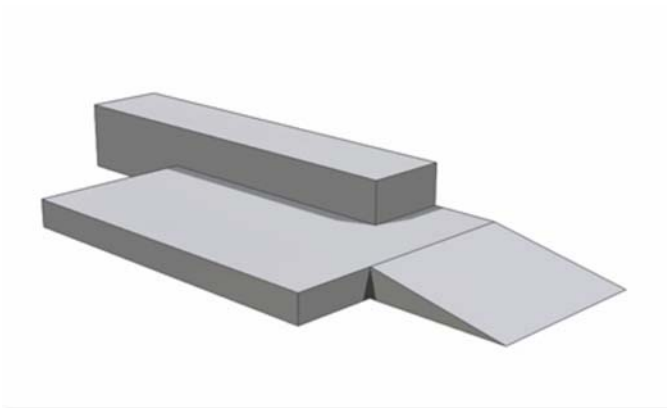

MANUAL PAD MIT CURB UND KICKER

LÄNGE	BREITE	HÖHE
450 cm	180 cm	20/50 cm

- Manual Pad Länge 250 cm, Breite 180 cm, Höhe 20 cm.
- Curb Länge 300 cm, Breite 60 cm, Höhe 50 cm.
- Kicker Neigung 11°.
- Umlaufender Kantenschutz aus 5 x 5 cm starken verzinkten Stahlwinkeln.
- Auch in anderen Abmessungen und Ausführungen (ohne Kantenschutz mit Betonkanten oder Marmoreinlagen) lieferbar.

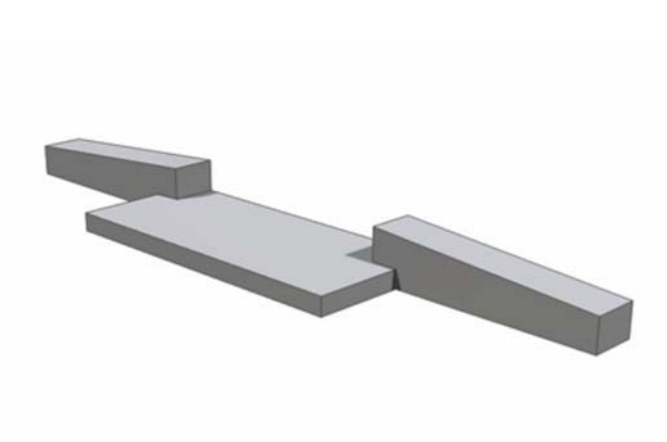

MANUAL PAD MIT SCHRÄGEN CURBS

LÄNGE	BREITE	HÖHE
790 cm	150 cm	20/50 cm

- Manual Pad Länge 350 cm, Breite 150 cm, Höhe 20 cm.
- Schräge Curbs Länge 250 cm, Breite 50 cm, Höhe 35-55 cm.
- Umlaufender Kantenschutz aus 5 x 5 cm starken verzinkten Stahlwinkeln.
- Auch in anderen Abmessungen und Ausführungen (ohne Kantenschutz mit Betonkanten oder Marmoreinlagen) lieferbar.

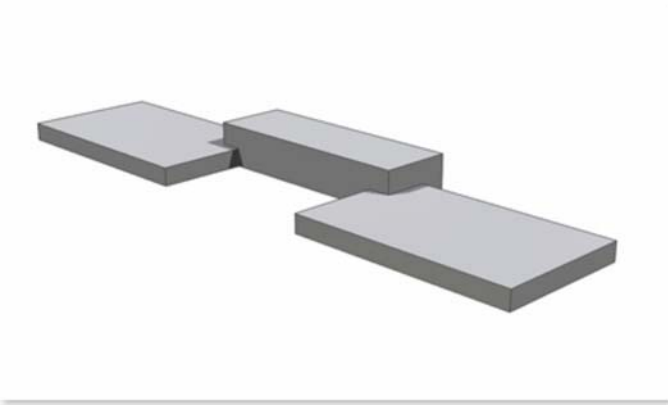

MANUAL PADS MIT CURB

LÄNGE	BREITE	HÖHE
700 cm	175 cm	20/45 cm

- Manual Pads Länge 250 cm, Breite 150 cm, Höhe 20 cm.
- Curb Länge 250 cm, Breite 80 cm, Höhe 45 cm.
- Umlaufender Kantenschutz aus 5 x 5 cm starken verzinkten Stahlwinkeln.
- Auch in anderen Abmessungen und Ausführungen (ohne Kantenschutz mit Betonkanten oder Marmoreinlagen) lieferbar.

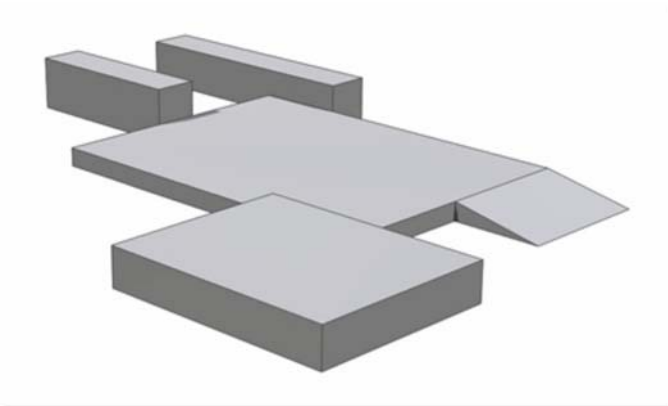

URBAN SETUP_01

LÄNGE	BREITE	HÖHE
750 cm	550 cm	20/40/50/60 cm

- 1. Manual Pad Länge 400 cm, Breite 300 cm, Höhe 20 cm.
- 2. Manual Pad Länge 250 cm, Breite 200 cm, Höhe 40 cm.
- 1. Curb Länge 300 cm, Breite 50 cm, Höhe 50 cm.
- 2. Curb Länge 200 cm, Breite 50 cm, Höhe 60 cm.
- Kicker Auffahrt Neigung 11°.
- Umlaufender Kantenschutz aus 5 x 5 cm starken verzinkten Stahlwinkeln.
- Auch in anderen Abmessungen und Ausführungen (ohne Kantenschutz mit Betonkanten oder Marmoreinlagen) lieferbar.

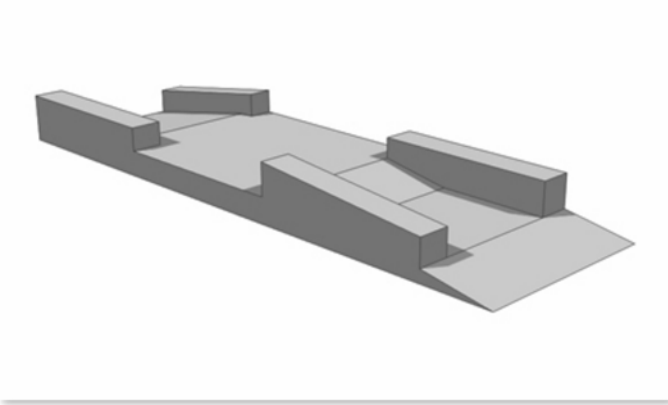

URBAN SETUP_02

LÄNGE	BREITE	HÖHE
980 cm	300 cm	20/40 cm

- 1. Ebene Höhe 20 cm.
- 2. Ebene Höhe 40 cm.
- 4 unterschiedliche Curbs
- Kicker Auffahrt Neigung 11°.
- Umlaufender Kantenschutz aus 5 x 5 cm starken verzinkten Stahlwinkeln.
- Andere Abmessungen und Ausführung auf Anfrage.

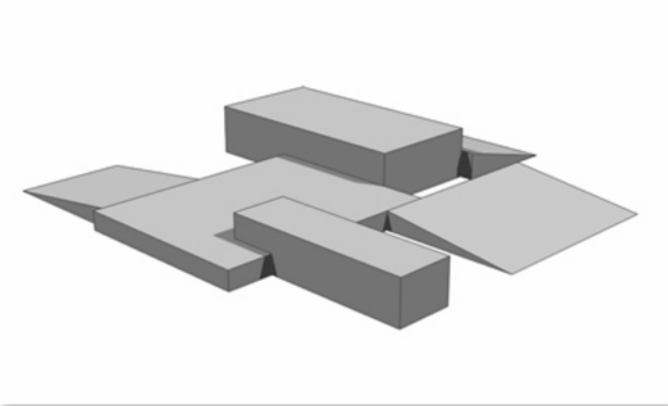

URBAN SETUP_03

LÄNGE	BREITE	HÖHE
500 cm	500 cm	20/45/55 cm

- Manual Pad Länge 200 cm, Breite 250 cm, Höhe 20 cm.
- 1. Curb Länge 200 cm, Breite 60 cm, Höhe 45 cm.
- 2. Curb Länge 250 cm, Breite 125 cm, Höhe 55 cm.
- Kicker Auffahrt Neigung 11°.
- Umlaufender Kantenschutz aus 5 x 5 cm starken verzinkten Stahlwinkeln.
- Auch in anderen Abmessungen und Ausführungen (ohne Kantenschutz mit Betonkanten oder Marmoreinlagen) lieferbar.

URBAN SETUP_04



<u>LÄNGE</u>	<u>BREITE</u>	<u>HÖHE</u>
600 cm	410 cm	20/

- Manual Pads Länge 350 cm, Breite 180 cm, Höhe 20 cm.
- Curb Länge 600 cm, Breite 50 cm, Höhe 50 cm.
- Rail Länge 450 cm, Breite 6 cm, Höhe 45 cm.
- Wallride Neigung 45°.
- Umlaufender Kantenschutz aus 5 x 5 cm starken verzinkten Stahlwinkeln.
- Auch in anderen Abmessungen und Ausführungen (ohne Kantenschutz mit Betonkanten oder Marmoreinlagen) lieferbar.