

ANLAUF- UND ECKRAMPEN SPEED IS CONTROL

Skater brauchen Geschwindigkeit, um die einzelnen Obstacles in einem Skatepark anzufahren. Als Basis haben sich hierfür Quarterpipes und Banks bewährt, die man variantenreich kombinieren kann.

Ein Skatepark sollte mindestens zwei gegenüberliegende Anlauframpen haben. Damit mehrere Skater gleichzeitig die Anlage nutzen können, empfiehlt es sich, mehrere Anlauframpen nebeneinander und / oder Eckelemente in den Parcours mit einzuplanen.



BANKS

Sie ist die Mutter aller Anlauframpen. Früher nur ein Schräge – nun aber unten mit einer Transition versehen für mehr Flow.



QUARTERPIPES

Die Quarterpipe ist im Wortsinn eine Viertel Röhre. Der Radius der Transition und die Bauhöhe bestimmen die Fahreigenschaften.

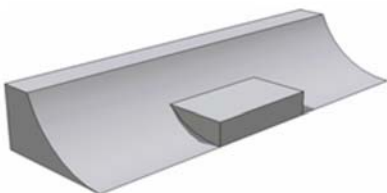

STREET ELEMENTS

Street Elements sind puristische, auf die reine Funktion, beschränkte Obstacles. Sie bilden die Architektur der Stadt auf kleinsten Raum ab.

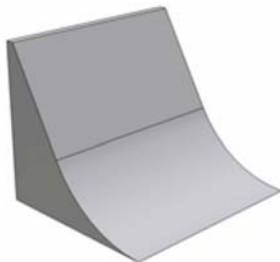

WALLRIDES

Wallrides werden voranigig in Bikeparks für Sportarten wie BMX und MTB verbaut, um hohe Geschwindigkeiten zu erreichen, die für Sprünge an Funboxen nötig sind.

 **BANKS**



BANK MIT PLATTFORM

LÄNGE	BREITE	HÖHE
322 cm	250 cm	80 cm
350 cm	250 cm	98 cm
392 cm	250 cm	125 cm
392 cm	500 cm	125 cm
430 cm	250 cm	150 cm
430 cm	500 cm	150 cm

- 33° Bank mit Übergangstransition Radius 200 cm.
- Plattformtiefe 140 cm.
- Ab 100 cm Podesthöhe komplett mit dreiseitigem 120 cm hohen feuerverzinkten Schutzgeländer.
- Andere Abmessungen und Ausführungen auf Anfrage.

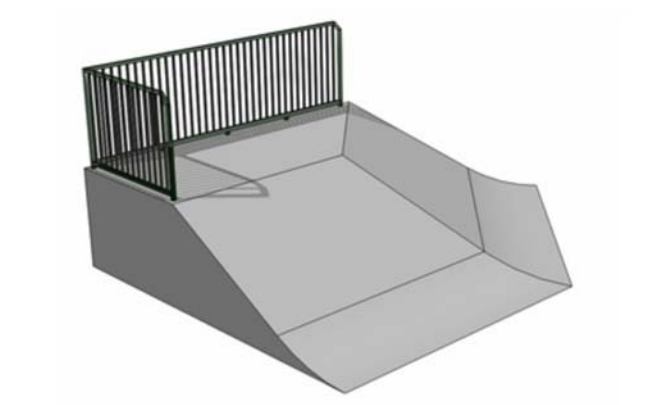

BANK HIP 45°

LÄNGE	BREITE	HÖHE
363 cm	548 cm	98 cm
410 cm	581 cm	125 cm
453 cm	612 cm	150 cm

- 30° Bank mit Übergangstransition Radius 200 cm.
- Plattformtiefe 140 cm.
- Ab 100 cm Podesthöhe komplett mit dreiseitigem 120 cm hohen feuerverzinkten Schutzgeländer.
- Andere Abmessungen und Ausführungen auf Anfrage



SPEED BANK

LÄNGE	BREITE	HÖHE
439 cm	250 cm	150 cm
439 cm	500 cm	150 cm

- 35° Bank mit zwei Übergangstransition Radius 150 cm.
- Plattformtiefe 130 cm.
- Komplett mit dreiseitigem 120 cm hohen feuerverzinkten Schutzgeländer.
- Andere Abmessung und Ausführungen auf Anfrage

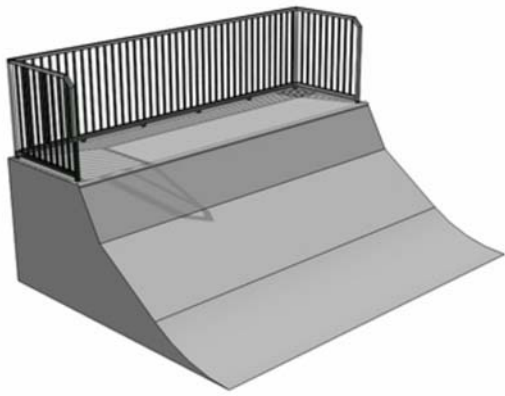

WALLBANK

LÄNGE	BREITE	HÖHE
385 cm	500 cm	160 cm

- 35°/60° Bank Übergangstransition Radius 200 cm.
- Plattformtiefe 140 cm.
- Komplett mit dreiseitigem 120 cm hohen feuerverzinkten Schutzgeländer. 6 cm feuerverzinktes Coping.
- Andere Abmessungen und Ausführungen auf Anfrage

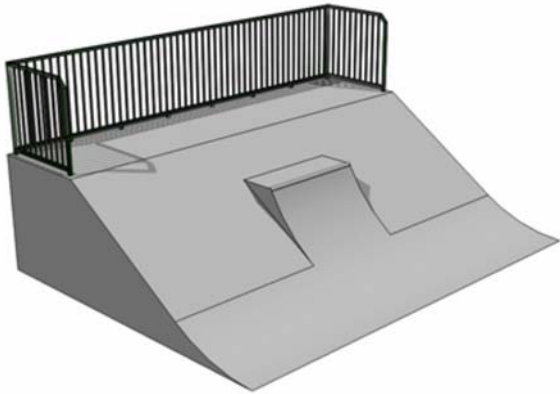

BANK MIT JUMPRAMP

LÄNGE	BREITE	HÖHE
455 cm	600 cm	160 cm

- 33° Bank Übergangstransition Radius 230 cm.
- Jumpramp mit Transition 230, Breite 150 cm.
- Plattformtiefe 140 cm.
- Komplett mit dreiseitigem 120 cm hohen feuerverzinkten Schutzgeländer.
- Andere Abmessungen und Ausführungen auf Anfrage

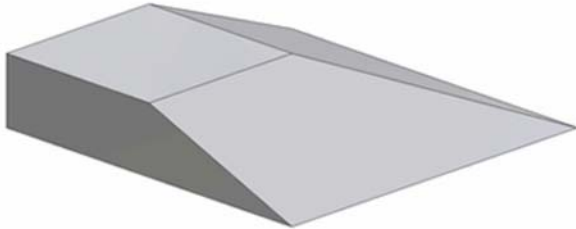

BANK HIP 90°

LÄNGE	BREITE	HÖHE
500 cm	500 cm	98 cm

- Bankneigung 21°
- Plattformgröße 250x250 cm
- Andere Abmessungen und Ausführungen auf Anfrage

 **QUARTERPIPES**



QUARTERPIPE MIT PLATFORM

LÄNGE	BREITE	HÖHE
305 cm	250 cm	80 cm
318 cm	250 cm	98 cm
332 cm	250 cm	125 cm
332 cm	500 cm	125 cm
356 cm	500 cm	150 cm
363 cm	500 cm	175 cm
368 cm	500 cm	200 cm

- Transition Radius 210 cm (Höhe 80/98/125 cm).
- Radius 230 cm (Höhe 150/175/200 cm).
- Plattformtiefe 140 cm.
- 6 cm starkes verzinktes Coping mit geschlossenen Enden.
- Ab 100 cm Podesthöhe komplett mit dreiseitigem 120 cm hohen feuerverzinkten Schutzgeländer.
- Andere Abmessungen und Ausführungen auf Anfrage.



QUARTER HIP 45°

LÄNGE	BREITE	HÖHE
318 cm	516 cm	98 cm
332 cm	526 cm	125 cm
356 cm	542 cm	150 cm

- Transition Radius 210 cm (Höhe 98/125 cm).
- Radius 230 cm (Höhe 150 cm).
- Plattformtiefe 140 cm. 6 cm starkes verzinktes Coping mit geschlossenen Enden.
- Ab 100 cm Podesthöhe komplett mit dreiseitigem 120 cm hohen feuerverzinkten Schutzgeländer.
- Andere Abmessungen und Ausführungen auf Anfrage.



QUARTER HIP 90°

LÄNGE	BREITE	HÖHE
428 cm	428 cm	98 cm
442 cm	442 cm	125 cm
466 cm	466 cm	150 cm
473 cm	473 cm	175 cm

- Transition Radius 210 cm/98 cm; 125 cm.
- Transition Radius 230 cm/Höhe 150 cm; 175 cm.
- Plattformtiefe 250 cm.
- 6 cm starkes verzinktes Coping mit geschlossenen Enden.
- Ab 100 cm Podesthöhe komplett mit dreiseitigem 120 cm hohen feuerverzinkten Schutzgeländer.
- Andere Abmessungen und Ausführungen auf Anfrage.



QUARTER BANK HIP 90°

LÄNGE	BREITE	HÖHE
428 cm	460 cm	98 cm
442 cm	502 cm	125 cm
466 cm	540 cm	150 cm

- Transition Radius 210 cm/98 cm; 125 cm.
- Transition Radius 230 cm/Höhe 150 cm.
- 33° Bank mit Übergangstransition Radius 200 cm
- Plattformtiefe 250 cm.
- 6 cm starkes verzinktes Coping mit geschlossenen Enden.
- Ab 100 cm Podesthöhe komplett mit dreiseitigem 120 cm hohen feuerverzinkten Schutzgeländer.
- Andere Abmessungen und Ausführungen auf Anfrage.

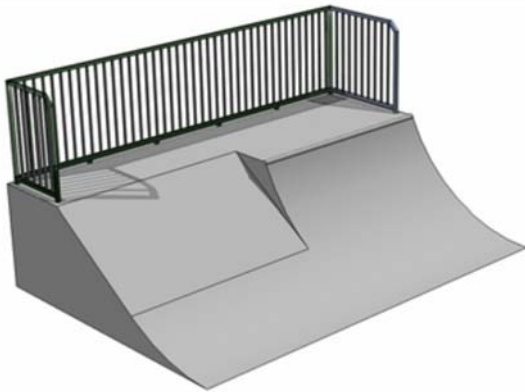

QUARTER-BANK MIT PLATFORM

LÄNGE	BREITE	HÖHE
342 cm	500 cm	125 cm
351 cm	500 cm	150 cm
357 cm	500 cm	175 cm

- Transition Radius 210 cm/Höhe 125 cm.
- Transition Radius 230 cm/Höhe 150 cm; 175 cm.
- 35° Bank mit Übergangstransition Radius 200 cm.
- Plattformtiefe 150 cm. 6 cm starkes verzinktes Coping mit geschlossenen Enden.
- Komplett mit dreiseitigem 120 cm hohen feuerverzinkten Schutzgeländer.
- Andere Abmessungen und Ausführungen auf Anfrage.

 STREET ELEMENTE

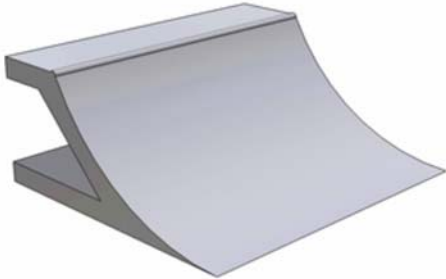

STREET QUARTERPIPE

LÄNGE	BREITE	HÖHE
210 cm	250 cm	80 cm
220 cm	250 cm	98 cm

- Transition Radius 180 cm.
- Plattformtiefe 60 cm.
- 6 cm starkes verzinktes Coping mit geschlossenen Enden.
- Andere Abmessungen und Ausführungen auf Anfrage.

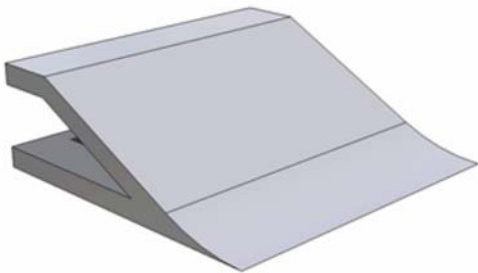

STREET BANK

LÄNGE	BREITE	HÖHE
247 cm	250 cm	80 cm
278 cm	250 cm	98 cm

- 30° Bank mit Übergangstransition Radius 180 cm.
- Plattformtiefe 60 cm.
- Andere Abmessung und Ausführungen auf Anfrage.

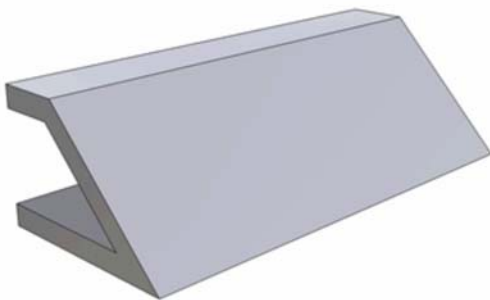

STREET WALLRIDE

LÄNGE	BREITE	HÖHE
148 cm	350 cm	98 cm

- 45° Bank.
- Plattformtiefe 50 cm.
- Andere Abmessungen und Ausführungen auf Anfrage.



CHINA BANK

<u>LÄNGE</u>	<u>BREITE</u>	<u>HÖHE</u>
200 cm	400 cm	90 cm

- 45° Bank mit Übergangstransition Radius 150 cm.
- Plattformtiefe 50 cm.
- Andere Abmessungen und Ausführungen auf Anfrage.

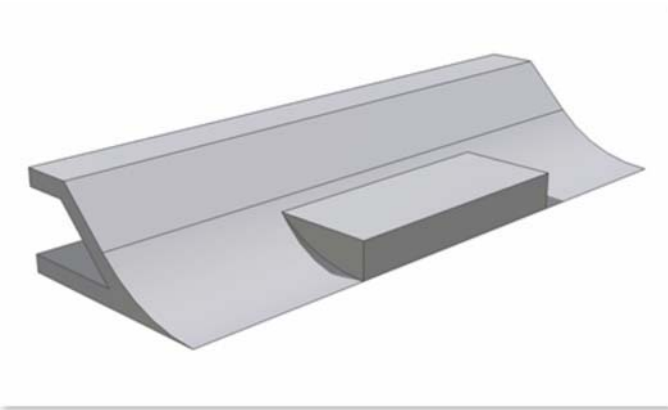

CHINA BANK MIT CURB

<u>LÄNGE</u>	<u>BREITE</u>	<u>HÖHE</u>
200 cm	600 cm	90 cm

- 45° Bank mit Übergangstransition Radius 150 cm.
- Plattformtiefe 50 cm.
- Curb, Länge 97 cm, Breite 250 cm, Höhe 35 cm.
- Andere Abmessungen und Ausführungen auf Anfrage.

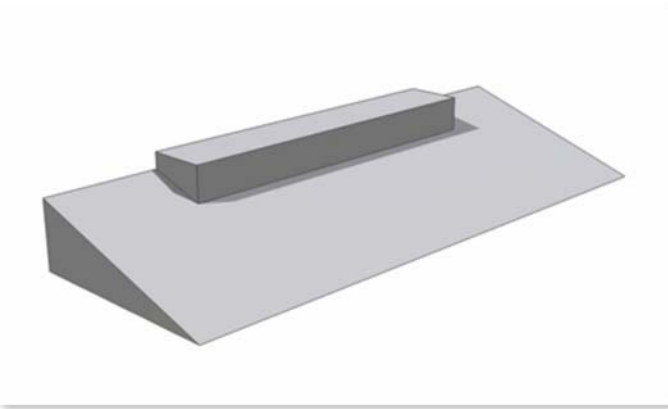

BANK MIT CURB

<u>LÄNGE</u>	<u>BREITE</u>	<u>HÖHE</u>
173 cm	500 cm	70 cm

- Bank Neigung 18°.
- Curb, Länge 300 cm, Breite 50 cm, Höhe 30 cm.
- Alle Grindkanten mit umlaufenden Kantenschutz aus 5 cm verzinkten Winkelstahl.
- Andere Ausführungen und Abmessungen auf Anfrage.

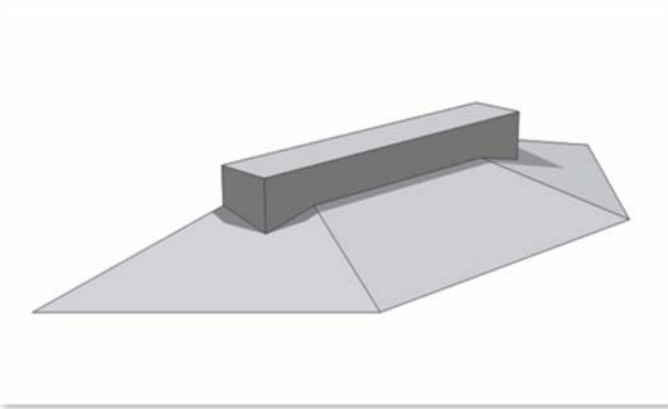

STREET BANK MIT CURB

<u>LÄNGE</u>	<u>BREITE</u>	<u>HÖHE</u>
173 cm	646 cm	70 cm

- Bank Neigung 18°
- Curb, Länge 300 cm, Breite 50 cm, Höhe 30 cm.
- Alle Grindkanten mit umlaufenden Kantenschutz aus 5 cm verzinkten Winkelstahl.
- Andere Ausführungen und Abmessungen auf Anfrage.

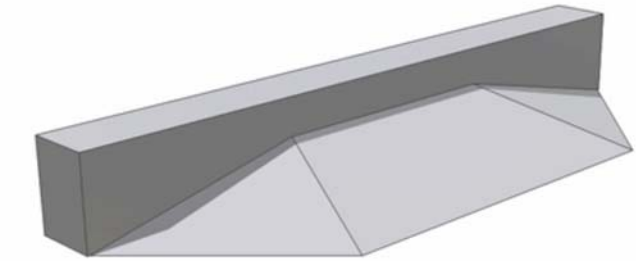

STREET BANK MIT STRAIGHT LEDGE

LÄNGE	BREITE	HÖHE
173 cm	550 cm	70 cm

- Bank Neigung 18°.
- Straight Ledge, Länge 550 cm, Breite 50 cm, Höhe 30 cm.
- Alle Grindkanten mit umlaufenden Kantenschutz aus 5 cm verzinkten Winkelstahl.
- Andere Ausführungen und Abmessungen auf Anfrage.

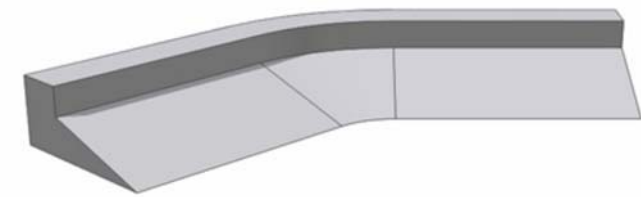

CORNER STREET BANK MIT CURB

LÄNGE	BREITE	HÖHE
372 cm	604 cm	70 cm

- Bank Neigung 18° angeordnet über 45°.
- Curb, Breite 50 cm, Höhe 35 cm.
- Alle Grindkanten mit umlaufenden Kantenschutz aus 5 cm verzinkten Winkelstahl.
- Andere Ausführungen und Abmessungen auf Anfrage.

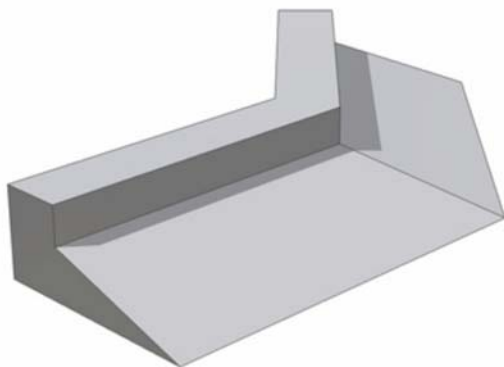

HIP STREET BANK 45° MIT CURB

LÄNGE	BREITE	HÖHE
350 cm	549 cm	70 cm

- Bank Neigung 18° angeordnet über 45°.
- Curb, Breite 50 cm, Höhe 30 cm.
- Alle Grindkanten mit umlaufenden Kantenschutz aus 5 cm verzinkten Winkelstahl.
- Andere Ausführungen und Abmessungen auf Anfrage.

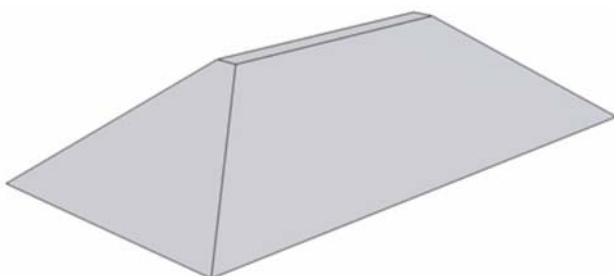

STREET HIP

LÄNGE	BREITE	HÖHE
500	250	60

- Pyramide mit Neigungswinkel 15°.
- Andere Ausführungen und Abmessungen auf Anfrage.

 WALLRIDES

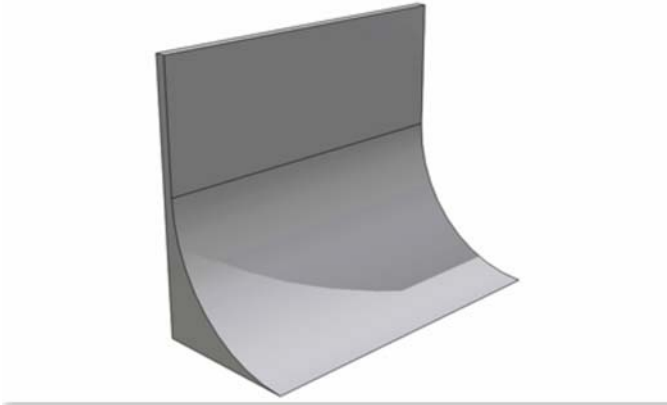

WALLRIDE

LÄNGE	BREITE	HÖHE
260 cm	500 cm	300 cm
220 cm	500 cm	300 cm

- 90° Wand mit Übergangstransition Radius 250 cm/Länge 260; Radius 210/Länge 220 cm.
- Andere Abmessungen und Ausführungen auf Anfrage.

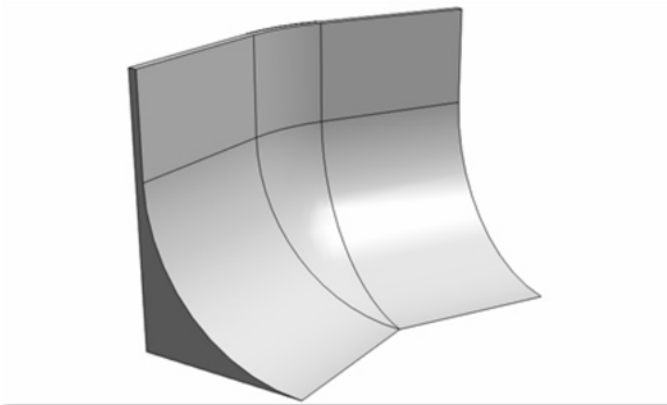

CURVED WALLRIDE

LÄNGE	BREITE	HÖHE
386 cm	600 cm	325 cm

- 90° Wand mit Übergangstransition Radius 250 cm.
- angeordnet über 30°
- Andere Abmessungen und Ausführungen auf Anfrage.

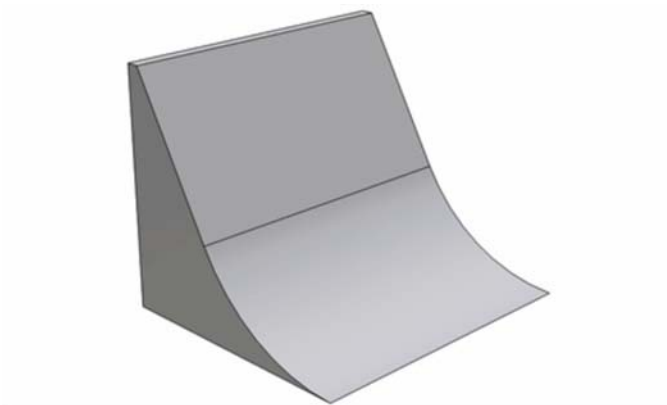

NEW SCHOOL WALLRIDE

LÄNGE	BREITE	HÖHE
320 cm	250 cm	300 cm
320 cm	500 cm	300 cm

- 60° Wand mit Übergangstransition Radius 230 cm.
- Andere Abmessungen und Ausführungen auf Anfrage.

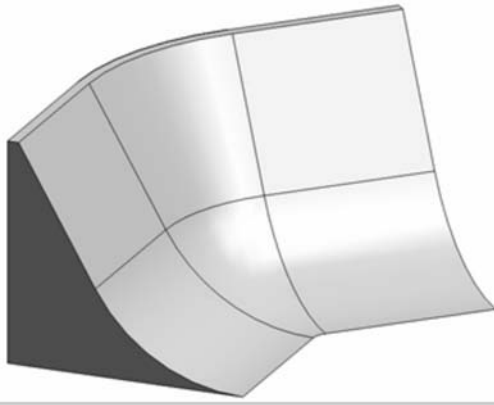

CURVED NEW SCHOOL WALLRIDE

<u>LÄNGE</u>	<u>BREITE</u>	<u>HÖHE</u>
530 cm	700 cm	300 cm

- 60° Wand mit Übergangstransition Radius 230 cm.
- angeordnet über 45°.
- Andere Abmessungen und Ausführungen auf Anfrage.